

LETTI & GRUPPI

BEDS AND BEDROOM SETS

LETTI IMBOTTITI, LETTI IN LEGNO
GRUPPI E SPECCHIERE

padded and wooden beds,
bedroom sets and mirrors

DA
DALL'AGNESE

COLLEZIONE LETTI & GRUPPI

Collection beds and bedroom sets

Dall'Agnese

Il letto è il protagonista assoluto della camera da letto. La Dall'Agnese ha affrontato questo tema con un occhio di particolare riguardo tenendo conto delle varie tendenze di design e dei più attuali stili abitativi. Le offerte stilistiche spaziano dall'imbottito al legno alla pelle in tutte le possibili varianti.

“

The bed is certainly the focal point of a bedroom. Dall'Agnese dedicates special care to this area, taking into account design trends and the most up-to-date lifestyles. We produce padded, wood or leather items and all their possible variants.

Das Bett ist der absolute Protagonist im Schlafzimmer. Dall'Agnese hat sich diesem Thema mit besonderer Aufmerksamkeit gewidmet sowie die verschiedenen Designrends und die aktuellen Wohn- und Einrichtungsstile berücksichtigt. Das stilistische Angebot reicht von Polsterbetten bis zu Holz und Leder in allen möglichen Varianten.

Le lit est le protagoniste absolu des chambres à coucher. Dall'Agnese a affronté ce thème avec une attention particulière aux différentes tendances du design et des styles d'habitation les plus actuelles. Les offres stylistiques vont des rembourrés au bois, au cuir dans toutes les variantes possibles.

La cama es la protagonista absoluta del dormitorio. Dall'Agnese ha enfrentado este tema tomando en cuenta especialmente las distintas tendencias de diseño y los estilos residenciales más actuales. Las ofertas estilísticas abarcan desde el mullido hasta la madera y la piel en todas las posibles variantes.

Кровать, несомненно, занимает главное место в спальне. Компания «Далл'Аньезе» уделила ей отдельное внимание, учитывая современные тенденции дизайна и самые актуальные стили интерьеров. Наши стильные предложения включают кровати из дерева и мягкие кровати в тканевой и кожаной обивке во всех возможных вариантах.

”

index

06	Bed One	12	Vintage
14	Free	22	Paris
24	Plissé	32	Blade
36	Céline	44	Christal
46	Bolero	50	Slash
62	Twist	60	Asola
70	Neko	76	Kart
80	Morgan	98	Flipper
90	Trace	116	Tip Tap
102	Tip Tap	126/180	Super
128	Victor	133	Simply
138	Space	141	Zoe
146	Soft	200	Zip
154	Comfort	210	Slim
164	Extra-Bed	235	Display
174	Easy	240	Pitagora
183	Charlie		
186	Every		
194	Gemma		
202	Teo	260	Slash
214	Happy	262	Recta
220	Tria	262	Bombo
230	Nova	262	Drop
236	Basic	263	Simply
242	Christal	263	Break
248	Square - Sommer	263	Radius

BEDS

BEDROOM SETS

MIRRORS

270 / 275

TECHNICAL DRAWINGS

– **Bed One è un letto giovane e di forte personalità, è realizzabile sia in pelle che in tessuto ed è caratterizzato dalle particolari pieghe laterali che gli conferiscono grinta e unicità. Il piede a "V" in metallo verniciato naturale è posizionato a 45° rispetto al giroletto.**

– Bed One is a youthful bed with a strong personality. It comes either in leather or fabric and features special side pleats that ooze energy and uniqueness. The V-shaped foot in natural varnished metal is placed at a 45° angle to the bed frame.

– Bed One ist ein junges Bett mit starkem Eigencharakter, das sowohl aus Leder als auch aus Stoff erhältlich ist, und vor allem durch seine Seitenfalten auffällt, die ihm Entschlossenheit und Einmaligkeit verleihen. Der V-förmige Fuß aus lackiertem Metall in Natur ist zum Bettrahmen um 45° gedreht.

– Bed One est un lit jeune et de forte personnalité, il est réalisable aussi bien en cuir qu'en tissu et il est caractérisé par les plis latéraux particuliers qui lui confèrent dynamisme et caractère unique. Le pied en "V" en métal verni naturel est positionné à 45° par rapport au cadre de lit.

– Bed One es una cama joven y de fuerte personalidad, se puede realizar tanto de piel como de tejido y está caracterizada por los particulares pliegues laterales que le confieren determinación y unicidad. La pata en "V" de metal pintado natural está posicionada a 45° con respecto al borde de la cama.

– Свежие веяния в оформлении кровати в современном стиле Bed One, которая может быть изготовлена как в кожаной, так и в тканевой обивке. Её характерной чертой являются складки по бокам, что делает кровать уникальной и оригинальной. V-образная окрашенная металлическая ножка под углом в 45° относительно ринга.

BED ONE

Design: MASSIMO ROSA
R&S DALL'AGNESE



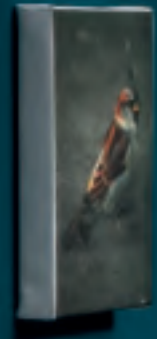



DALL'AGNESE LETTO/BED: BED ONE

Di facile collocamento il letto Bed One risulta pulito nel design e di facile abbinamento sia con comodini tondi come il modello Vintage della foto che con elementi squadrati.

Looking great anywhere, Bed One is uncluttered and easily matched with round bedside tables like the Vintage model in the photo, or square units.

Durch sein puristisches Design lässt sich das Bett Bed One überall aufstellen und kann sowohl mit runden Nachttischen, wie das auf dem Foto abgebildete Modell Vintage, als auch mit eckigen Elementen kombiniert werden.

Facile à placer, le lit Bed One est sobre dans le design et facile à assortir aussi bien avec des tables de nuit rondes comme le modèle Vintage de la photo, qu'avec des éléments carrés.

La cama Bed One de fácil colocación, tiene un diseño limpio y es fácil de combinar tanto con las mesitas de noche redondas igual que el modelo Vintage de la foto como con los elementos cuadrados.

Кровать Bed One легко найдёт своё место в интерьере любого дизайна. Она отлично сочетается как с круглыми прикроватным тумбами модели Vintage, как на фотографии, так и с обычными прямоугольными тумбами.



collection

GRUPPO/BEDROOM SET: SUPER



12

Il comodino Vintage laccato opaco grigio garda, si abbina perfettamente al rivestimento in nabuk del letto Bed One.

— The Vintage bedside table comes in a Garda grey matt lacquered finish matches beautifully with the nabuk leather upholstery of Bed One.

— Der Nachttisch Vintage in Lack Matt Grau Garda passt perfekt zum Nubukbezug des Bettes Bed One.

— La table de nuit Vintage laqué mate gris garda, combine parfaitement au revêtement en nubuck du lit Bed One.

— La mesita de noche Vintage lacada opaca gris garda, se combina perfectamente con el tapizado de nabuk de la cama Bed One.

— Прикроватная тумба Vintage в матовой лакировке Grigio Garda идеально сочетается с мелковорсистой обивкой кровати Bed One.



13

—
Free è il letto comodo e avvolgente per antonomasia. Dotato di comodi cuscini lo schienale è caratterizzato dalla morbidezza del rivestimento e dall'eventuale bordino in contrasto di colore.
—

Free is the last word in terms of comfort and cosiness. The headboard features softly upholstered comfortable cushions, also available with contrasting edging.
—

Free ist, wie sein Name schon sagt, ein bequemes und gemütliches Bett. Seine Rückwand ist mit bequemen Kissen gepolstert und zeichnet sich durch den weichen Bezug sowie den auch in Kontrastfarbe erhältlichen Rand aus.
—

Free est le lit confortable et enveloppant par excellence. Doté de coussins confortables, le dossier est caractérisé par la douceur du revêtement et par l'éventuel passepoil en contraste de couleur.
—

Free es la cama cómoda y envolvente por excelencia. Provista de cómodos cojines, el respaldo está caracterizado por la suavidad del tapizado y por el posible borde con color de contraste.
—

Комфортная для отдыха и убаюкивающая одним своим видом кровать Free. Мягкие удобные подушки спинки отличаются текстурой обивки и контрастной цветной каймой.
—

FREE

Design: MASSIMO ROSA
R&S DALL'AGNESE





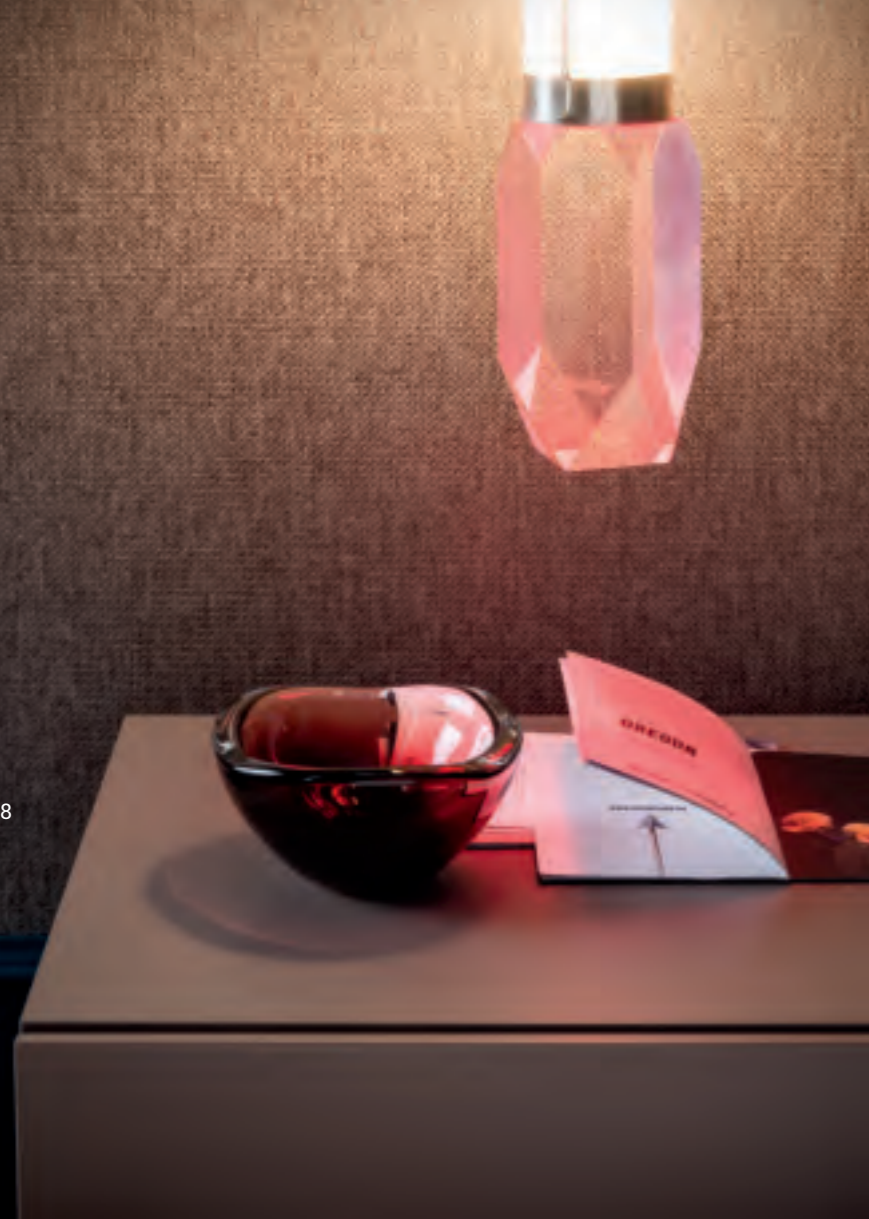

L'abbinamento del letto Free con il gruppo Paris nella versione a due cassetti crea un arredamento sobrio e piacevole.

– Matching the Free bed with the two-drawer version of the Paris unit creates pleasant, sober decor.

– Durch die Kombination des Bettes Free mit den Schlafzimmerelementen Paris in der Version mit zwei Schubkästen entsteht eine nüchterne und freundliche Einrichtung.

– La combinaison du lit Free avec le chevet Paris dans la version à deux tiroirs créé un ameublement sobre et agréable.

– La combinación de la cama Free con el grupo Paris en la versión de dos cajones crea una decoración sobria y agradable.

– Комбинация кровати Free с прикроватными тумбами Paris с двумя выдвижными ящиками создает эстетичный интерьер в строгом стиле.





20

Free è interamente sfoderabile per una perfetta e semplice manutenzione. Il gioco del tessuto crea un effetto di contrasto con le linee rigorose ed essenziali del gruppo Paris.

Free has fully removable covers to simplify perfect care. The effect of the fabric creates a contrast with the rigorous, essential lines of the Paris unit.

Free ist pflegeleicht, da es vollständig abziehbar ist. Durch den spielerisch anmutenden Stoff entsteht ein Kontrasteffekt mit den strengen und essentiellen Linien der Schlafzimmerelemente Paris.

Free est entièrement déhoussable pour un entretien parfait et simple. Le jeu du tissu crée un effet de contraste avec les lignes rigoureuses et essentielles du chevet Paris.

Free es totalmente desenfundable para un mantenimiento perfecto y fácil. El juego del tejido crea un efecto de contraste con las líneas rigurosas y sobrias del grupo Paris.

Чехлы кровати Free полностью съёмные, что способствует поддержанию вашей кровати в идеальной чистоте. Контрастная кайма создает оригинальный эффект и подчёркивает строгость и геометричность линий прикроватных тумб и комода коллекции Paris.



21

Il comò Paris è dotato di due ampi cassetti superiori e di due cassettoni con la comoda apertura perimetrale.

Paris dresser comes with two large upper drawers and two deep drawers with convenient perimeter grip opening.

Die Kommode Paris verfügt über zwei geräumige obere Schubkästen und zwei Auszüge mit praktischem umlaufendem Griff.

La commode Paris est dotée de deux grands tiroirs supérieurs et de deux coffres avec une ouverture périmétrale pratique

La cómoda Paris está provista de dos amplios cajones superiores y de dos gavetas con la cómoda apertura perimetral.

Комод Paris имеет два вместительных верхних выдвигаемых ящика и два глубоких ящика с углублением по всему периметру, которое служит удобной ручкой.



Paris

Design: R&S Dall'Agnese

_ Paris è il gruppo letto essenziale nel design, caratterizzato dall'apertura dei cassetti perimetrale. È disponibile in tutte le varianti del laccato opaco e del lucido oltre che in tutta la gamma dei legni. _ Paris is a bedroom set of essential design, featuring perimeter opening of the drawers. It comes in all variants of matt or glossy lacquered finishes, as well as the entire wood range. _ Paris sind Schlafzimmerelemente mit essentiell Design, die sich durch den umlaufenden Griff der Schubkästen auszeichnen. Sie sind in allen Varianten in Lack Matt und Hochglanz erhältlich sowie in allen Holzqualitäten. _ Paris est le modèle essentiel dans le design, caractérisé par l'ouverture périmétrale des tiroirs. Il est disponible dans toutes les couleurs du laqué mat et du brillant et dans toute la gamme des bois. _ Paris es el grupo de noche de diseño sobrio, caracterizado por la apertura perimetral de los cajones. Está disponible en todas las variantes del lacado opaco y del brillante además de toda la gama de las maderas. _ Комод и прикроватные тумбы коллекции Paris строгого дизайна имеют углубление по всему периметру, которое служит в качестве ручки. Они могут быть изготовлены во всех вариантах матовой или глянцевой лакировки, а также во всех породах дерева, предлагаемых нашей компанией.

– **Il letto Plissé sposa design, semplicità stilistica e complessa manualità.**

La particolare testiera arricchita dalla fitta plissettatura caratterizza infatti in maniera importante l'intero letto.

– The Plissé bed combines design, simple styling and complex craftsmanship. The unusual headboard enhanced by tiny pleats makes an important statement for the entire bed.

– Das Bett Plissé verbindet Design mit stilistischer Schlichtheit und feinsten Handwerkslichkeit. Das spezielle Kopfteil mit schmalen Plisseefalten wertet das gesamte Bett auf und verleiht ihm eine besondere Optik.

– Le lit Plissé marie design, simplicité stylistique et manualité complexe. La tête particulière enrichie par le plissé dense caractérise en effet tout le lit d'une façon importante.

– La cama Plissé se combina con el diseño, la sobriedad estilística y la manualidad compleja. En realidad el cabecero particular valorizado por el denso plisado caracteriza de forma significativa toda la cama.

– Дизайнерская, кажущаяся простой по стилю, но сложная в изготовлении кровать Plissé с уникальным, украшенным плиссе изголовьем, которое подчеркивает значимость кровати и изысканность её отделки.

PLISSÉ

Design: MASSIMO ROSA
R&S DALL'AGNESE







Le particolari lavorazioni a 45° e la singolare apertura laterale sono elementi fondamentali per la riconoscibilità dell'intera collezione Blade.

Special 45° shaping and the unusual side opening system are essential elements that distinguish the entire Blade collection.

Die speziellen 45°-Verarbeitungen und die ausgefallene seitliche Öffnung sind wesentliche Elemente, durch die sich die gesamte Kollektion Blade unterscheidet.

Les façonnages particuliers à 45° et l'ouverture latérale singulière sont des éléments fondamentaux de distinction de toute la collection Blade.

Los trabajos particulares a 45° y la extraordinaria apertura lateral son elementos fundamentales para reconocer toda la colección Blade.

Особые боковые углубления под углом 45° для открытия являются основной чертой, которая делает узнаваемыми все элементы коллекции Blade.





30

Complesse lavorazioni artigianali e uso di materiali di qualità sono caratteristiche fondamentali del nuovo letto Plissé.

Complex craftsmanship and the use of quality materials are the fundamental features of the new Plissé bed.

Komplexe handwerkliche Verarbeitungen und die Verwendung von Qualitätsmaterialien sind wesentliche Merkmale des neuen Bettes Plissé.

Des façonnages artisanaux complexes et l'utilisation de matériaux de qualité sont des caractéristiques fondamentales du nouveau lit Plissé.

Trabajos artesanales complejos y utilización de materiales de calidad son características fundamentales de la nueva cama Plissé.

Сложная, искусная работа мастеров и использование качественных материалов являются главными характеристиками новой кровати Plissé.

DALL'AGNESE LETTO/BED: PLISSÉ



31

collection

GRUPPO/BEDROOM SET: BLADE



Blade

Design: [Imagodesign](#)

_ Blade è il gruppo che sintetizza in se' pulizia e rigore formale, tecnologia e design. È disponibile in tutte le varianti del laccato opaco e del lucido.

_ Blade is a set that brings together uncluttered, formal rigour, technology and design. It comes in all the variants of matt or glossy lacquered finishes.

_ Blade sind Schlafzimmerelemente, in denen puristische und strenge Formen mit Technologie und Design gepaart sind. Sie sind in allen Varianten in Lack Matt und Hochglanz erhältlich.

_ Blade est le groupe qui synthétise en soi sobriété et rigueur formelle, technologie et design. Il est disponible dans toutes les couleurs du laqué mat et du brillant.

_ Blade es el grupo que sintetiza en sí mismo elegancia y rigor formal, tecnología y diseño. Está disponible en todas las variantes del lacado opaco y del brillante.

_ Комод и прикроватные тумбы Blade являются синтезом чистоты линий и формальной строгости, технологии и дизайна. Они могут быть изготовлены во всех вариантах матовой и глянцевой лакировки, предлагаемых компанией.

**Your Bed**

A casa nostra abbiamo tutti il proprio letto,
solo papà deve dormire dalla mamma.
In our house everyone has their own bed,
only dad shares a bed with mum.

—
(Louis Verbeeck)

—
Céline è il nuovo letto tessile che Dall'Agnese presenta per completare la proposta notte. La testiera alta e avvolgente è arricchita dalle particolari nervature verticali che la caratterizzano.
—

Céline is the new fabric bed presented by Dall'Agnese to complete its bedroom solutions. The high headboard is cosy and enhanced by the special vertical ribs that distinguish it.
—

Céline ist das neue Stoffbett, das Dall'Agnese präsentiert, um sein Schlafmöbelangebot zu komplettieren. Das hohe und anschmiegsame Kopfteil wird durch spezielle Stegnähte aufgewertet.
—

Céline est le nouveau lit textile que Dall'Agnese présente pour compléter la proposition nuit. La tête haute et enveloppante est enrichie par les nervures verticales particulières qui la caractérisent.
—

Céline es la nueva cama tapizada que Dall'Agnese presenta para completar la propuesta de noche. El cabecero alto y envolvente está valorizado por las particulares nervaduras verticales que lo caracterizan.
—

Компания «Далл'Аньезе» представляет новую мягкую кровать Céline в тканевой обивке для интерьера вашей спальни. Высокое, принимающее вас в свои объятия изголовье украшено вертикальными зашипами, которые делают ее уникальной в своем стиле.

CÉLINE

Design: MASSIMO ROSA
R&S DALL'AGNESE





ZOE

Imponente e protagonista nella camera da letto il nuovo letto Céline ben si abbina al comodino Christal in rovere termotrattato e ai tavolini Zoe.

Imposing focal point of the bedroom, the new Céline bed perfectly matches with the Christal bedside table in heat treated oak and the Zoe occasional tables.

Das imposante neue Bett Céline wird zum Protagonist im Schlafzimmer und passt gut zum Nachttisch Christal aus wärmebehandelter Eiche und zu den Tischen Zoe.

Imposant et protagoniste dans la chambre à coucher, le nouveau lit Céline se combine bien à la table de nuit Christal en chêne rouvre thermotraité et aux tables basses Zoe.

La nueva cama Céline imponente y protagonista en el dormitorio, se combina muy bien con la mesita de noche Christal de roble termotratado y con las mesitas de noche Zoe.

Новая кровать Céline займёт главное место в вашей спальне и будет отлично сочетаться с прикроватными тумбами Christal из термообработанного дуба и столиками Zoe.





40

La forma sinuosa del comodino Christal completa e arreda l'intera camera da letto.

— The sinuous shape of the Christal bedside table completes the decor of the entire bedroom.

— Die geschwungene Form des Nachttischs Christal komplettiert das Schlafzimmer und richtet es vollständig ein.

— La forme sinieuse de la table de nuit Christal complète et décore toute la chambre à coucher.

— La forma sinuosa de la mesita de noche Christal complementa y decora todo el dormitorio.

— Изогнутость форм прикроватной тумбы Christal дополняют композицию и украшают интерьер спальни.

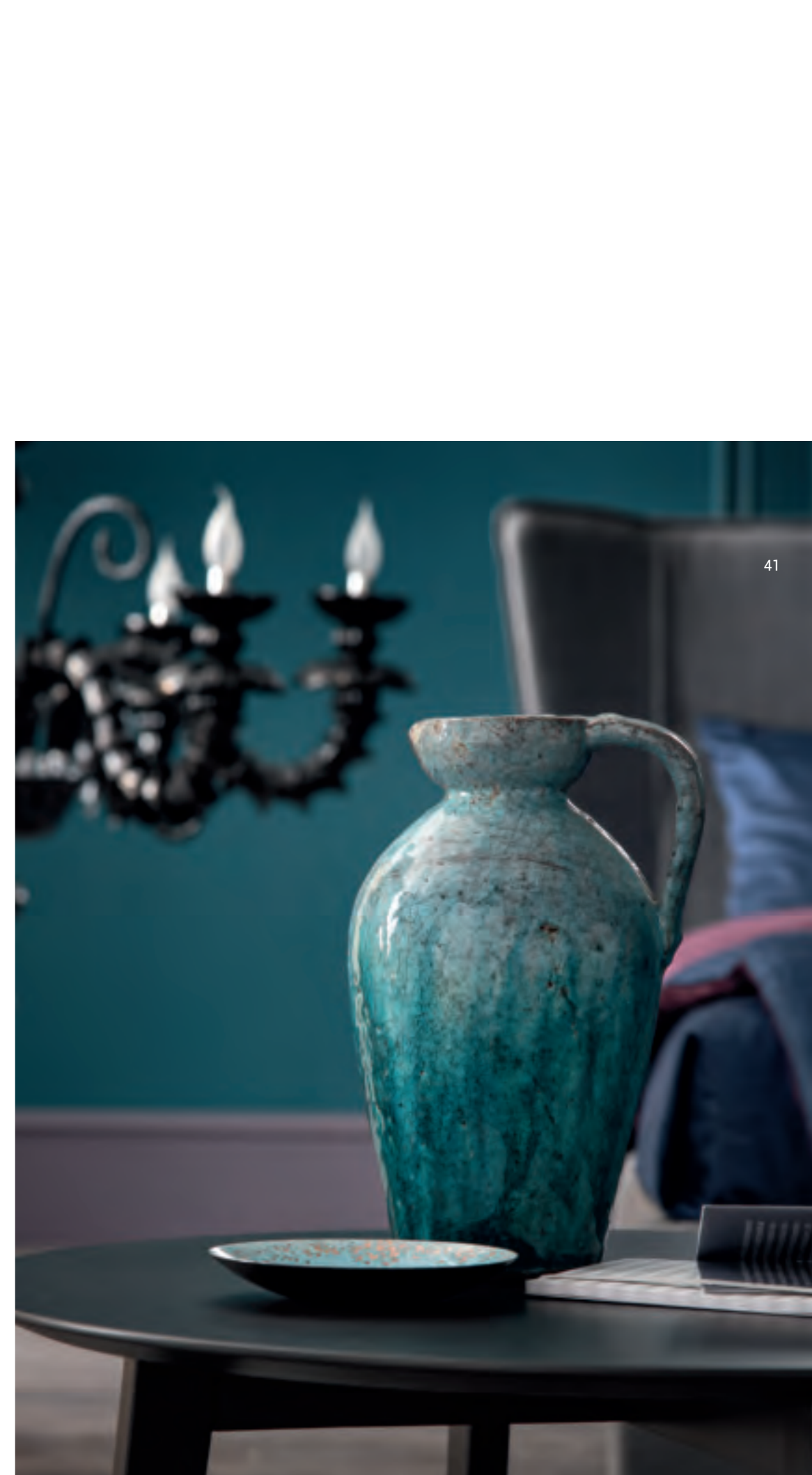

41



42

Il settimanale Christal proposto in rovere termotrattato trova facile collocazione negli spazi più difficili della camera da letto.

— The Christal tallboy in heat-treated oak easily fits even the most difficult corners of the bedroom.

— Die Hochkommode Christal aus wärmebehandelter Eiche lässt sich auch in schwierig einzurichtenden Bereichen des Schlafzimmers problemlos aufstellen.

— Le semainier Christal proposé en chêne rouvre thermotraité trouve facilement sa place dans les espaces les plus difficiles de la chambre à coucher.

— La cómoda alta Christal disponible en roble termotratado puede colocarse fácilmente en los espacios más difíciles del dormitorio.

— Высокий комод Christal в отделке термообработанный дуб легко найдет своё место даже в самом немыслимом уголке вашей спальни.



43



Christal

Design: R&S Dall'Agnese

_ Christal è il gruppo rotondo dalle linee morbide e dal design sobrio e rigoroso. È disponibile in tutte le finiture del legno, laccato opaco o lucido. _ The Christal set is round with soft lines and sober, rigorous design. It comes in all wood, matt or glossy lacquered finishes. _ Christal sind runde Schlafzimmerelemente mit weichen Linien sowie nüchternem und strengem Design. Sie sind in allen Holz Ausführungen erhältlich, sowie in Lack Matt und in Lack Hochglanz. _ Christal est le groupe rond aux ligne douces et au design sobre et rigoureux. Il est disponible dans toutes les finitions du bois, laqué mat ou brillant. _ Christal es el grupo redondo de líneas suaves y de diseño sobrio y riguroso. Está disponible en todos los acabados de la madera, lacado opaco o brillante. _ Комод и прикроватные тумбы коллекции Christal круглых, мягких линий и строго дизайна. Они могут быть изготовлены во всех породах дерева или матовой и глянцева лакировке, предлагаемых нашей компанией.

—
Il letto Bolero, è caratterizzato da una importante testiera in legno sagomato e curvato. L'effetto a doghe della testiera stessa snellisce e caratterizza l'intero letto.
—

The Bolero bed features an imposing headboard in shaped, curved wood. The slatted effect of the headboard slims down and distinguishes the entire bed.

—
Das Bett Bolero zeichnet sich durch ein imposantes Kopfteil aus geformtem und gebogenem Holz aus. Die Dielenoptik des Kopfteils lässt das gesamte Bett schlanker wirken.
—

—
Le lit Bolero est caractérisé par une tête importante en bois façonné et arrondi. L'effet à lattes de la tête élance et caractérise tout le lit.
—

—
La cama Bolero, está caracterizada por un gran cabecero de madera perfilada y curvada. El efecto de tablillas del mismo cabecero aligera y caracteriza toda la cama.
—

—
Кровать Bolero отличается большим изголовьем из изогнутого фигурного дерева. Эффект дощатого изголовья является особой характеристикой кровати и зрительно сужает её.
—

BOLERO

Design: DOS SIGNOROTTO DESIGN





Il giroletto stonato conferisce morbidezza e plasticità al letto Bolero in questo caso perfettamente abbinato ai comodini Asola.

- The rounded bed frame gives a soft, sinuous effect to the Bolero bed, here beautifully matched with Asola bedside tables.
- Der abgerundete Bettrahmen verleiht dem Bett Bolero eine weiche Optik, das in diesem Fall perfekt zu den Nachttischen Asola passt.
- Le cadre de lit arrondi confère douceur et plasticité au lit Bolero dans ce cas parfaitement assortie aux tables de nuit Asola.
- El borde de la cama redondeado confiere suavidad y plasticidad a la cama Bolero, en este caso perfectamente combinada con las mesitas de noche Asola.
- Закругленный ринг придает линиям кровати Bolero особую мягкость и грациозность, что в данном случае отлично сочетается с прикроватными тумбами коллекции Asola.





SLASH

Il letto Bolero è disponibile in tutte le essenze presenti nel campionario Dall'Agnese.

Bolero bed comes in all the woods included in Dall'Agnese sample book.

Das Bett Bolero ist in allen Holzvarianten erhältlich, die in der Musterauswahl von Dall'Agnese angeboten werden.

Le lit Bolero est disponible dans toutes les bois présentes dans les échantillons Dall'Agnese.

La cama Bolero está disponible en todas las maderas incluidas en el muestrario de Dall'Agnese.

Кровать Bolero может быть изготовлена во всех породах дерева, предлагаемых компанией <Далл'Аньезе>.





54

Il letto Bolero in rovere castoro si abbina ad ogni tipo di pavimento, mantenendo un forte e significativo impatto estetico.

– Bolero bed in oak castoro looks stunning on any type of flooring, keeping its strong and considerable aesthetic effect

– Das Bett Bolero aus Eiche Bieber passt durch seine auffallende Optik zu jeder Art von Fußboden.

– Le lit Bolero en chêne rouvre castoro se combine à tout type de sol, en maintenant un impact esthétique fort et significatif.

– La cama Bolero de roble castor se combina con cualquier tipo de suelo, manteniendo un impacto estético fuerte y significativo.

– Кровать Bolero из дуба в цвете Castoro отлично сочетается с полом в любой отделке, при этом сохраняет свою подчеркнутую индивидуальность и эстетичность.



55



VAMP



58

Il settimanale Kart è caratterizzato dalla comoda apertura ricavata sul frontale del cassetto.

— Kart tallboy features convenient grip opening incorporated in the drawer fronts.

— Die Hochkommode Kart zeichnet sich durch den praktischen Griff aus, der an der Schubkastenfront eingelassen ist

— Le semainier Kart est caractérisé par l'ouverture pratique située sur la façade du tiroir.

— La cómoda alta Kart está caracterizada por la cómoda apertura en el frente del cajón.

— Высокий комод Kart имеет углубление на фасадах выдвижных ящиков, которое служит ручкой.



59



Asola

Design: R&S Dall'Agnese

_ Asola è un sistema di elementi d'arredo per la zona notte caratterizzato da una maniglia ad incasso laterale, è disponibile laccato opaco, lucido e nella gamma completa dei legni. _ Asola is a bedroom furnishing system featuring a built-in side handle; it comes in matt or glossy lacquered finish or in the full range of wood finishes. _ Asola ist ein System mit Einrichtungselementen für den Schlafbereich, das sich durch eine seitliche Griffmulde auszeichnet, und ist in Lack Matt und Hochglanz sowie in der kompletten Holz Auswahl erhältlich. _ Asola est un système d'éléments d'ameublement pour la zone nuit caractérisé par une poignée latérale encastrée, disponible laqué mat, brillant et dans la gamme complète des bois. _ Asola es un sistema de elementos de decoración para la zona de noche caracterizado por un tirador empotrado lateral, está disponible lacado opaco, brillante y en la gama completa de las maderas. _ Комод и прикроватные тумбы коллекции Asola имеют боковое углубление в качестве ручки. Эти предметы интерьера для спальни могут быть выполнены в матовой или глянцево лакировке, а также в породах дерева, предлагаемых нашей компанией.

— **Twist è un letto imbottito comodo e adatto ad ogni ambiente. L'importante cuscinatura esalta la comodità e il design del letto stesso.**

— Twist is a comfortable padded bed that fits into any ambience. The large cushions enhance the bed's convenience and design.

— Twist ist ein bequemes Polsterbett, das sich für jeden Raum eignet. Die großen Kissen unterstreichen den Komfort und das Design des Bettes.

— Twist est un lit rembourré confortable et adapté à tout type d'ambiance. Le système important de coussins exalte la confort et le design du lit.

— Twist es una cama mullida cómoda y adecuada para todo tipo de ambiente. Los grandes cojines acentúan la comodidad y el diseño de la misma cama.

— Мягкая удобная кровать Twist отлично впишется в любой интерьер. Большие подушки изголовья подчёркивают удобство и дизайн кровати.

TWIST

Design: MASSIMO ROSA
R&S DALL'AGNESE





DAFNE





66

DISPLAY



Il letto Twist si adatta ad ogni tipologia di comodino, sia esso squadrato e razionale come il Paris, o esclusivo e di design come il servetto Display.

The Twist bed adapts to any type of bedside table, square and rational like Paris, or exclusive design style like the Display service table.

Das Bett Twist passt zu jedem Nachttischmodell, egal ob eckig und rational wie Paris oder exklusiv und mit trendigem Design wie Display.

Le lit Twist s'adapte à tout type de chevet, qu'il soit carré comme Paris, ou exclusif et de design comme le Display.

La cama Twist se adapta a cualquier tipo de mesita de noche, tanto cuadrada y funcional igual que Paris, como exclusiva y de estilo igual que la mesita Display.

Кровать Twist будет отлично смотреться с любой коллекцией прикроватных тумб: такой прямоугольной и рациональной, как коллекция Paris, или с дизайнерским эксклюзивным столиком Display.

67





DALL'AGNESE LETTO/BED: TWIST

Il settimanale Paris, è un contenitore dotato di sei comodi cassetti e può essere disponibile in laccato opaco, lucido o essenza.

Paris tallboy is a storage unit with six convenient drawers and comes in matt or glossy lacquer or wood finish.

Die Hochkommode Paris bietet mit sechs bequemen Schubkästen viel Stauraum und ist in Lack Matt, Hochglanz oder Holz erhältlich.

Le semainier Paris, est un meuble de rangement doté de six tiroirs pratiques et il peut être disponible en laqué mat, brillant ou bois.

La cómoda alta Paris, es un contenedor equipado con seis cómodos cajones y puede estar disponible en lacado opaco, brillante o de madera.

Высокий комод Paris с шестью выдвижными ящиками может быть изготовлен в матовой и глянцевой лакировке или в породах дерева, предлагаемых нашей компанией.



collection

GRUPPO/BEDROOM SET: PARIS

— **Neko è il nuovo letto imbottito di Dall'Agnese. La particolare forma della testiera e le imbottiture rendono questo letto confortevole e proporzionato.**

— Neko is the new padded bed by Dall'Agnese. The special shape of the headboard and padding make this bed comfortable and well proportioned.

— Neko ist das neue Polsterbett von Dall'Agnese. Die spezielle Form des Kopfteils und die Polsterung verleihen diesem Bett Komfort und die richtigen Proportionen.

— Neko est le nouveau lit rembourré de Dall'Agnese. La forme particulière de la tête et les rembourrages rendent ce lit confortable et proportionné.

— Neko es la nueva cama mullida de Dall'Agnese. La forma particular del cabecero y los mullidos vuelven esta cama confortable y proporcionada.

— Представляем новую мягкую кровать Neko компании <Далл'Аньезе>. Особая форма изголовья и обивка делают кровать комфортной и пропорциональной.

NEKO

Design: DOS SIGNOROTTO DESIGN





72

DISPLAY

DALL'AGNESE LETTO/BED: NEKO

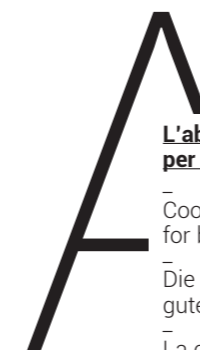

L'abbinamento tra il letto Neko, il tavolino Display e il comò Kart è un importante spunto per arredare la zona notte.

Coordinating the Neko bed, Display service table and Kart dressing table is a great idea for bedroom decor.

Die Kombination des Bettes Neko mit dem Tisch Display und der Kommode Kart ist ein guter Ansatz, um den Schlafbereich einzurichten.

La combinaison entre le lit Neko, la table basse Display et la commode Kart est une belle idée pour meubler la zone nuit.

La combinación entre la cama Neko, la mesita Display y la cómoda Kart es un detalle importante para decorar la zona de noche.

Оригинальное сочетание кровати Neko, столика Display и комода Kart из дерева для интерьера вашей спальни.



73

collection

GRUPPO/BEDROOM SET: KART

Il comò Kart è capiente e spazioso con quattro comodi e capienti cassetti.

— Kart dresser is very capacious, with its four convenient, spacious drawers.

— Die geräumige Kommode Kart bietet mit ihren vier praktischen Schubkästen viel Platz.

— La commode Kart est vaste et spacieuse avec quatre vastes tiroirs.

— La cómoda Kart es grande y espaciosa con cuatro cómodos y amplios cajones.

— Вместительный комод Kart с четырьмя удобными выдвижными ящиками.



DALL'AGNESE GRUPPO/BEDROOM SET: KART

La testiera del letto Neko è caratterizzata dalla particolare curvatura superiore che crea dinamicità ed eleganza.

— The headboard of Neko bed features unusual upper curving that creates an elegant, dynamic look.

— Das Kopfteil des Bettes Neko zeichnet sich oben durch eine spezielle Biegung aus, die ihm Dynamik und Eleganz verleiht.

— La tête de lit Neko est caractérisée par la courbure supérieure qui crée dynamisme et élégance.

— El cabecero de la cama Neko está caracterizado por la particular curvadura superior que crea dinamismo y elegancia.

— Изголовье кровати Neko отличается особым изгибом в верхней части, которая делает кровать элегантной и актуальной.



collection

LETTO/BED: NEKO



Kart

Design: [DOS Signorotto Design](#)

_ Il gruppo Kart è caratterizzato da un doppio fianco che può assumere tutte le finiture del nostro campionario, in questo caso l'abbinamento tra rovere gesso e laccato opaco dark grey si sposa perfettamente. _ The Kart set is distinguished by a double side panel available in any of the finishes of our collection. Here oak gesso and dark grey matt lacquer finish make a splendid match. _ Die Schlafzimmerelemente Kart haben zwei Seitenwände, die in allen Ausführungen unserer Musterauswahl erhältlich sind, in diesem Fall passt die Ausführung in Eiche Gips perfekt zur Ausführung in Lack Matt Dark Grey. _ Le groupe Kart est caractérisé par une double joue qui peut exister dans toutes les finitions de nos échantillons, dans ce cas la combinaison entre le chêne rouvre gesso et le laqué mat dark grey se marie parfaitement. _ El grupo Kart está caracterizado por un doble costado que puede realizarse en todos los acabados de nuestro muestrario, en este caso la combinación entre roble yeso y lacado opaco dark grey es perfecta. _ Комод и прикроватные тумбы коллекции Kart отличаются двойными боковинами, которые могут быть в любой отделке, предлагаемой нашей компанией. В данном случае предложено сочетание дуба в цвете Gesso и матовой лакировки цвета Dark Grey.



Your Bed

Il mondo si divide in buoni e cattivi.
I buoni dormono meglio ma i cattivi da svegli si divertono di più.
It seemed the world was divided into good and bad people.
The good ones slept better while the bad ones seemed to enjoy the waking hours much more.
—
(Woody Allen)

— **Il letto Morgan è disponibile nella versione con ring in legno di rovere nelle varie finiture o laccato nelle molteplici tinte di colore. La testiera imbottita è disponibile in tessuto, ecopelle, pelle o nabuk come in fotografia.**

— Morgan bed features a wooden ring in all the finishes available for oak or lacquered in the multiple shades of Dall'Agnese colour range. The padded headboard comes in fabric, ecoleather, leather, or nabuk, as photographed here.

— Das Bett Morgan ist mit Bettrahmen aus Eichenholz in den verschiedenen Ausführungen oder in den zahlreichen Lackfarben erhältlich. Das gepolsterte Kopfteil ist aus Stoff, Kunstleder, Leder oder wie auf dem abgebildeten Foto in Nubuk erhältlich.

— Le lit Morgan est disponible dans la version avec ring en bois chêne dans les différentes finitions ou laqué dans les multiples teintes de couleur. La tête rembourrée est disponible en tissu, similicuir, cuir ou nubuck comme sur la photo.

— La cama Morgan está disponible en la versión con borde de la cama de madera de roble en los distintos acabados o lacado en las múltiples tonalidades de color. El cabecero mullido está disponible en tejido, ecopiel, piel o nabuk como en la foto.

— Кровать Morgan с рингом из дерева в дубе разных отделок или в лакировке различных цветов, предлагаемых нашей компанией. Мягкое изголовье может быть обито тканью, экокожей, кожей или мелковорсистой кожей, как на фотографии.

MORGAN

Design: MAGODESIGN





Il gruppo Christal è disponibile nella versione laccato opaco, laccato lucido e in tutte le essenze legno disponibili a campionario.

Christal set is available in a matt or glossy lacquer finish, or any of the woods listed in our sample collection.

Die Schlafzimmerelemente Christal sind in Lack Matt, Lack Hochglanz und in allen Holzqualitäten der Musterauswahl erhältlich.

La collection Christal est disponible dans la version laqué mat, laqué brillant et dans toutes les bois disponibles sur les échantillons.

El grupo Christal está disponible en la versión lacada opaca, lacada brillante y en todas las maderas disponibles según el muestrario.

Комод и прикроватные тумбы коллекции Christal могут быть в матовой лакировке или глянцевой лакировке, а также в породах дерева, предлагаемых нашей компанией.

84



DALL'AGNESE LETTO/BED: MORGAN

85



collection

GRUPPO/BEDROOM SET: CHRISTAL



Le particolari e accurate lavorazioni della testiera del letto Morgan, evidenziano la manualità e l'esclusività del made in Italy.

The special painstaking details of the Morgan bed's headboard highlight the craftsmanship and exclusive styling of furniture made in Italy.

Die besondere und sorgfältige Verarbeitung des Kopfteils des Bettes Morgan lässt die exklusive Handwerklichkeit des Made in Italy erkennen.

Les façonnages particuliers et soignés de la tête de lit Morgan, mettent en évidence la manualité et l'exclusivité du Made in Italy.

Los trabajos particulares y esmerados del cabecero de la cama Morgan, evidencian la manualidad y la exclusividad del made in Italy.

Детали особой отделки изголовья кровати Morgan подчеркивают искусство и эксклюзивность made in Italy.



L'ideale abbinamento tra il rovere termotrattato e il nabuk testa di moro conferiscono classe e prestigio al letto Morgan.

The ideal match between heat-treated oak and dark brown nabuk adds class and prestige to the Morgan bed.

Die ideale Kombination aus wärmebehandelter Eiche und Nubuk Dunkelbraun verleiht dem Bett Morgan Klasse und Prestige.

La combinaison idéale entre le chêne rouvre thermotraité et le nubuck marron foncé confèrent classe et prestige au lit Morgan.

La combinación ideal entre el roble termotrattado y el nabuk marrón oscuro confieren clase y prestigio a la cama Morgan.

Идеальное сочетание термообработанного дуба и мелковорсистой кожи темно-коричневого цвета для престижной и стильной кровати Morgan.



DALL'AGNESE LETTO/BED: MORGAN



—
Trace è un letto molto importante con una testiera alta e assolutamente di importante impatto estetico. La morbidezza delle forme e delle componenti sono elementi essenziali per questo letto.
—

Trace is an imposing bed with an attractive high headboard. The soft shapes and components of the bed are its essential features.
—

Trace ist ein imposantes Bett mit hohem Kopfteil und besonders auffallender Optik. Die weichen Formen und Komponenten sind wesentliche Elemente dieses Bettes.
—

Trace est un lit très important avec une tête haute et d'impact esthétiques très élevé. La douceur des formes et des composants sont des éléments essentiels pour ce lit.
—

Trace es una cama muy grande con un cabecero alto y de fuerte impacto estético. La suavidad de las formas y de los componentes son elementos esenciales para esta cama.
—

Объемная кровать Trace с высоким изголовьем, которое не останется незамеченным. Мягкость форм всех элементов являются характерной чертой этой кровати.

TRACE

Design: MASSIMO ROSA
R&S DALL'AGNESE







94

La comodità e le pregiate rifiniture caratterizzano il letto Trace che sicuramente rende la camera da letto ricca e prestigiosa.

Convenience and outstanding finishes distinguish Trace bed, which certainly makes the bedroom luxurious and prestigious.

Das Bett Trace zeichnet sich durch Komfort und edle Verarbeitung aus, wodurch das Schlafzimmer Prestige erlangt und aufgewertet wird.

Le confort et les finitions de haut niveau caractérisent le lit Trace qui rend sans aucun doute la chambre à coucher riche et prestigieuse.

La comodidad y los nobles acabados caracterizan la cama Trace que seguramente valorizan el dormitorio y lo vuelven prestigioso.

Удобство кровати Trace и изысканность её отделки для престижа вашей спальни.



95

Il gruppo Flipper qui presentato in laccato opaco e maniglia in legno di rovere termotrattato, arricchisce l'intero ambiente anche grazie alle nuove misure che caratterizzano il settimanale.

Flipper set, shown here in matt lacquered finish with heat treated oak wood handle, enhances the ambience, thanks also to the new dimensions of the tallboy.

Die Schlafzimmerelemente Flipper werden hier in Lack Matt mit Griff aus wärmebehandelter Eiche vorgestellt, wodurch der gesamte Raum aufgewertet wird, auch dank der Hochkommode in neuer Größe.

Le groupe Flipper présenté ici en laqué mat et poignée en bois thermotraité, enrichit toute l'ambiance également grâce à de nouvelles dimensions qui caractérisent le semainier.

El grupo Flipper presentado aquí en lacado opaco y con tirador de madera de roble termotratado, valoriza todo el ambiente también gracias a las nuevas dimensiones que caracterizan la cómoda alta.

Комод и прикроватные тумбы коллекции Flipper представлены в матовой лакировке с деревянной ручкой в отделке термообработанный дуб, которые придадут изящество интерьеру вашей спальни. Не останется незамеченным и высокий комод.

96



DALL'AGNESE LETTO/BED: TRACE



97

collection

GRUPPO/BEDROOM SET: FLIPPER



Flipper

Design: Massimo Rosa - R&S Dall'Agnese

_ Il gruppo Flipper ha la particolarità di avere una maniglia laterale comoda ed enfatizzata nella forma. È disponibile in legno, laccato opaco e laccato lucido. _ The distinguishing feature of Flipper set is the convenient extra large side handle. It comes in wood or matt or glossy lacquered finish. _ Die Schlafzimmerelemente Flipper zeichnen sich durch die Besonderheit aus, dass sie nur einen seitlichen Griff haben, dessen Form betont wird. Sie sind aus Holz, in Lack Matt und in Lack Hochglanz erhältlich. _ Flipper a la particularité d'avoir une poignée latérale pratique et emphatisée dans la forme. Disponible en bois, en laqué mat et en laqué brillant. _ La particularidad del grupo Flipper es la de tener un tirador lateral cómodo y de forma acentuada. Está disponible en madera, lacado opaco y lacado brillante. _ Комод и прикроватные тумбы коллекции Flipper имеют особенность – большая удобная ручка прямоугольной формы сбоку. Она может быть изготовлена из пород дерева или в матовой и глянцевой лакировке, предлагаемых нашей компанией.



Your Bed

Andare a letto senza sonno,
e ritrovarselo accanto al mattino.
To go to bed sleepless
and find it's still there in the morning.
-
(9elsol, Twitter)

–
Il letto Tip Tap è composto da una serie di pannelli imbottiti all'interno di una cornice perimetrale anch'essa imbottita. I pannelli risultano sfalsati creando un gioco di volumi molto affascinante.
–

Tip Tap bed comprises a series of padded panels in a frame that's padded as well. The panels are staggered in order to create a fascinating effect.
–

Das Bett Tip Tap besteht aus einer Reihe von gepolsterten Platten, die von einem umlaufenden gepolsterten Rahmen umgeben sind. Die Platten sind zueinander versetzt angeordnet, wodurch ein faszinierendes Volumenspiel entsteht.
–

Le lit Tip Tap est composé d'une série de panneaux rembourrés à l'intérieur d'un cadre périmétral lui aussi rembourré. Les panneaux sont décalés, créant ainsi un jeu de volumes très intéressant.
–

La cama Tip Tap está constituida por una serie de paneles mullidos en el interior de un marco perimetral también mullido. Los paneles están desalineados creando un juego de volúmenes muy seductor.
–

Изголовье кровати Tip Tap состоит из нескольких мягких панелей внутри мягкой рамы. Чередование выпуклых панелей создает очень оригинальный эффект.
–

TIP TAP

Design: DOS SIGNOROTTO DESIGN





DAFNE

Il gruppo Tip Tap in rovere gesso è caratterizzato da un design originale ed esclusivo, con particolare attenzione alle proporzioni.

■ The Tip Tap set in oak gesso features original, exclusive design that pays special attention to proportions.

Tip Tap en chêne rouvre gesso est caractérisé par un design original et exclusif, avec une attention particulière aux proportions.

Die Schlafzimmerelemente Tip Tap aus Eiche in Gips zeichnen sich durch ihr originelles und exklusives Design aus, wobei besonderes Augenmerk auf die Proportionen gelegt wurde.

El grupo Tip Tap de roble yeso está caracterizado por un diseño original y exclusivo, con una atención particular a las proporciones.

Оригинальный и эксклюзивный дизайн комода и прикроватных тумб коллекции Tip Tap неповторимых пропорций в дубе цвета Gesso.



DALL'AGNESE GRUPPO/BEDROOM SET: TIP TAP





Il particolare gioco della testiera del letto Tip Tap crea un gioco di volumi particolare e unico.

— The special staggered effect of the headboard on the Tip Tap bed creates a unique effect.

— Durch die spielerische Gestaltung des Kopfteils des Bettes Tip Tap entsteht ein ganz besonderes und einzigartiges Volumenspiel.

— Le jeu particulier de la tête du lit Tip Tap crée un jeu de volumes particulier et unique.

— El juego particular del cabecero de la cama Tip Tap crea un juego de volúmenes especial y único.

— Чередование мягких панелей кровати Tip Tap создает особую и уникальную игру объемов.



Il particolare colore del tessuto turchese enfatizza maggiormente le forme del nuovo letto Tip Tap.

— The outstanding turquoise colour of the fabric greatly enhances the shape of the new Tip Tap bed.

— Die auffallende Farbe des türkisfarbenen Stoffes betont die Formen des neuen Bettes Tip Tap noch mehr.

— La couleur turquoise du tissu emphatise d'avantage les formes du nouveau lit Tip Tap.

— El color particular del tejido turquesa acentúa aún más las formas de la nueva cama Tip Tap.

— Яркий бирюзовый цвет подчёркивает формы новой кровати Tip Tap.

110

111





112

BEA

DALL'AGNESE LETTO/BED: TIP TAP



Il comodino Tip Tap è di facile abbinamento con il letto in una variante di laccatura più chiara del tessuto del letto stesso.

The Tip Tap bedside table easily matches with the bed and a lighter version of lacquered finish compared to the shade of the bed fabric.

Der Nachttisch Tip Tap passt gut zum Bett, das in einer helleren Lackfarbe als der Bezugsstoff des Bettes gehalten ist.

Le chevet Tip Tap est facile à assortir au lit dans une variante de laquage plus claire que le tissu du lit.

La mesita de noche Tip Tap puede combinarse fácilmente con la cama en una variante de lacado más claro que el tejido de la misma cama.

Прикроватная тумба Tip Tap в более светлой лакировке в отличии от цвета обивки кровати выигрышно смотрится на её фоне.

113



collection

GRUPPO/BEDROOM SET: TIP TAP



DALL'AGNESE GRUPPO/BEDROOM SET: TIP TAP

Comodo e proporzionato il comodino Tip Tap si evidenzia per design, funzionalità e rigore formale.

Handy and well proportioned, Tip Tap bedside table is distinguished by its design, functionality and formal rigour.

Der praktische und gut proportionierte Nachttisch Tip Tap besticht durch Design, Funktionalität und strenge Formen.

Pratique et proportionné, le chevet Tip Tap se distingue par son design, sa fonctionnalité et sa rigueur formelle.

La mesita de noche Tip Tap cómoda y proporcionada se destaca por el diseño, la funcionalidad y el rigor formal.

Удобная и пропорциональная прикроватная тумба Тiр Тар подчёркивает дизайн, функциональность и строгость форм.





Tip Tap

Design: [DOS Signorotto Design](#)

_ La famiglia Tip Tap è composta dal comò, i comodini, il settimanale e si abbina stilisticamente allo specchio Slash. _ Tip Tap family comprises a dressing table, bedside tables and a tallboy that coordinate perfectly with the styling of Slash mirror. _ Die Familie Tip Tap besteht aus Kommode, Nachttischen und Hochkommode und passt stilistisch zum Spiegel Slash. _ La famille Tip Tap est composée par la commode, les chevets, le semainier et elle se combine stylistiquement au miroir Slash. _ La familia Tip Tap está constituida por la cómoda, las mesitas de noche, la cómoda alta y se combina estilísticamente con el espejo Slash. _ Коллекция Tip Tap включает в себя комод, прикроватные тумбы и высокий комод, которые по стилю сочетаются с зеркалом Slash.

Il letto Tip Tap abbinato al gruppo Super nelle molteplici soluzioni proposte da Dall'Agnese arreda la camera da letto con classe e personalità.

Tip Tap bed coordinated with the Super set in any of the solutions suggested by Dall'Agnese furnish your bedroom with class and personality.

Das Bett Tip Tap richtet zusammen mit den Schlafzimmern Super in den zahlreichen von Dall'Agnese angebotenen Lösungen das Schlafzimmer mit Klasse und Persönlichkeit ein.

Le lit Tip Tap assemblé au groupe Super dans les multiples solutions proposées par Dall'Agnese meuble la chambre à coucher avec classe et personnalité.

La cama Tip Tap combinada con el grupo Super en las múltiples soluciones propuestas por Dall'Agnese decora el dormitorio con clase y personalidad.

Кровать Tip Tap в сочетании с коллекцией Super в разных решениях, предлагаемых компанией <Далл'Аньезе> для стильного и оригинального интерьера спальни.



118

ZOE



119



ZOE



Laccato opaco light grey e rovere gesso sono abbinamenti ottimali per il settimanale Super. Tip Tap è disponibile sia nella misura 160x200 che 180x200 e anche Queen e King size.

Light grey matt lacquered and oak gesso are a wonderful match for the Super tallboy. Tip Tap is available in sizes 160x200 and 180x200 as well as Queen and King sizes.

Lack Matt in Light Grey und Eiche in Gips sind optimale Kombinationen für die Hochkommode Super. Tip Tap ist sowohl in der Größe 160x200 als auch in der Größe 180x200 sowie als Queen und King Size erhältlich.

Laqué mat light grey et chêne rouvre gesso sont d'excellents combinaisons pour le semainier Super. Tip Tap est disponible aussi bien dans les dimensions 160x200 que 180x200 et également Queen et King size.

Lacado opaco light grey y roble yeso son combinaciones ideales para la cómoda alta Super. Tip Tap está disponible tanto en las dimensiones de 160x200 como de 180x200 y también Queen y King size.

Матовая лакировка Light Grey и дуб в цвете Gesso являются оптимальным сочетанием для высокого комода Super. Кровать Tip Tap может быть изготовлена размерами 160x200, 180x200, а также изготавливаем размеры Queen и King size.



IMPILABILITÀ

Stacking/Stapelbarkeit/Empilabilité/
Apilabilidad/Штабелируемость

È il cliente a decidere l'altezza, in base al numero di moduli che vuole inserire. Possibile anche l'associazione di elementi con misure diverse.

The customer decides the height, according to the number of modules required. Different sized elements can also be used.

Der Kunde bestimmt die Höhe, je nach Anzahl der Module, die eingesetzt werden sollen. Es können auch Elemente in unterschiedlichen Größen miteinander kombiniert werden.

C'est au client de décider la hauteur, selon le nombre de modules qu'il veut introduire. Il est également possible d'associer des éléments de dimensions différentes.

Es el cliente mismo quien decide la altura, de acuerdo con el número de módulos que quiere poner. Es posible también la asociación de elementos con diferentes tamaños.

Клиент решает, какой высоты будет комод, на основании количества модулей, которые он хочет включить. Возможность сочетания элементов разных размеров.



PERSONALIZZAZIONE

Customization/Individuelle Gestaltung/
Personnalisation/Personalización/Персонализация

Monocolore, con tonalità alternate o con sfumature sempre diverse per i singoli cassetti, per lo zoccolo e per il vassoio superiore.

A single colour in alternating shades or different nuances for each drawer, the plinth and top tray.

Einfarbig, mit abwechselnden Farben oder mit verschiedenen Nuancen bei den einzelnen Schubkästen, beim Sockel und bei der oberen Ablageschale.

Monocolore, avec des tonalités alternées ou avec des nuances toujours différentes pour chaque tiroir, pour le socle et pour le plateau supérieur.

Monocolor, con tonalidades alternadas o con matices siempre diferentes para cada uno de los cajones, para el zócalo y para la bandeja superior.

Элементы и их фасады могут быть одноцветные, может быть чередование разных цветов, могут использоваться разные оттенки для одного ящика, цоколя и для верхней крышки ящика.





DALL'AGNESE GRUPPO/BEDROOM SET: SUPER



collection



Super

Design: Massimo Rosa - R&S Dall'Agnese

_ Il Gruppo Super è una famiglia di elementi sovrapponibili con la possibilità di personalizzare la finitura perimetrale, lo zoccolo e il piano superiore, sfruttando la vasta gamma di laccati opachi e lucidi e la gamma di finiture legno.

_ Super set is a group of stacking elements which can be customised in the edging, plinth and top finish by use of the wide range of matt or glossy lacquered or wood finishes. _ Die Schlafzimmerelemente Super sind eine Familie mit übereinander verwendbaren Elementen, deren Außenseite, Sockel und obere Platte in der umfangreichen Auswahl an Farben in Lack Matt und Hochglanz sowie in den verfügbaren Holz Ausführungen individuell gestaltet werden können. _ Super est une famille

d'éléments superposables avec la possibilité de personnaliser la finition périmétrale, le socle et le plan supérieur, en exploitant la vaste gamme de laqués mats et brillants et la gamme de finitions bois. _ El Grupo Super es una familia de elementos sobreponibles con la posibilidad de personalizar el acabado perimétrico, el zócalo y la encimera, disfrutando la amplia gama de lacados opacos y brillantes y la gama de acabados de madera. _ Комод и прикроватные тумбы коллекции Super – это ряд ставящихся друг на друга элементов с возможностью персонализации отделки по периметру, цоколя и верхней крышки элемента в матовой или глянцевой лакировке и в породах дерева, предлагаемых нашей компанией.

– **Victor è un letto semplice ma sempre al passo con i tempi, la testiera curvata e il giro letto bombato danno una sensazione di comodità e di ergonomia.**

– The Victor bed is simple but up to date; the curved headboard and convex bed frame provide a sense of convenience and ergonomics.

– Victor ist ein schlichtes Bett, das stets mit der Zeit geht, da das gebogene Kopfteil und der gewölbte Bettrahmen ein Gefühl von Komfort und Ergonomie vermitteln

– Victor est un lit simple mais toujours actuel, la tête arrondie et le cadre de lit bombé donnent une sensation de confort et d'ergonomie.

– Victor es una cama sobria pero siempre actual, el cabecero curvado y el borde de la cama curvado proporcionan una sensación de comodidad y ergonomía.

– Простая, всегда актуальная кровать Victor с изогнутым изголовьем и рингом передает своим внешним видом чувство удобства и эргономичности.

VICTOR

Design: R&S DALL'AGNESE





SIMPLY



132

La cura dei particolari caratterizza l'intera produzione Dall'Agnese.

– Attention to details is a distinguishing feature of all Dall'Agnese production.

– Sorgfalt im Detail zeichnet die gesamte Produktion von Dall'Agnese aus.

– Le soin des détails caractérise toute la production Dall'Agnese.

– El cuidado de los detalles caracteriza toda la producción de Dall'Agnese.

– Изысканность каждой детали всех коллекций и предметов интерьера, изготовленных компанией <Далл'Аньезе>.



133

SIMPLY

collection



134

Il capiente settimanale Flipper può essere realizzato in tutte le finiture del campionario Dall'Agnese, in questo caso la cornice perimetrale è in rovere e i frontali sono in laccato lucido biscotto.

The spacious Flipper tallboy can be provided in all the finishes of Dall'Agnese sample collection; here the frame is displayed in oak and the fronts in biscuit glossy lacquered finish.

Die geräumige Hochkommode Flipper kann in allen Ausführungen der Musterauswahl von Dall'Agnese hergestellt werden, hier ist sie mit umlaufendem Rahmen aus Eiche und Fronten in Lack Hochglanz biscotto zu sehen.

Le vaste semainier Flipper peut être réalisé dans toutes les finitions des échantillons Dall'Agnese, dans ce cas le cadre périmétral est en chêne rouvre et les façades sont en laqué brillant biscuit.

La grande cómoda alta Flipper puede realizarse en todos los acabados del muestrario de Dall'Agnese, en este caso el marco perimetral es de roble y los frentes son de lacado brillante color biscotto.

Вместительный высокий комод Flipper может быть изготовлен в любой отделке, предлагаемой компанией «Далл'Аньезе». В данном случае каркас изготовлен в дубе, а фасады в глянцевой лакировке цвета Biscotto.

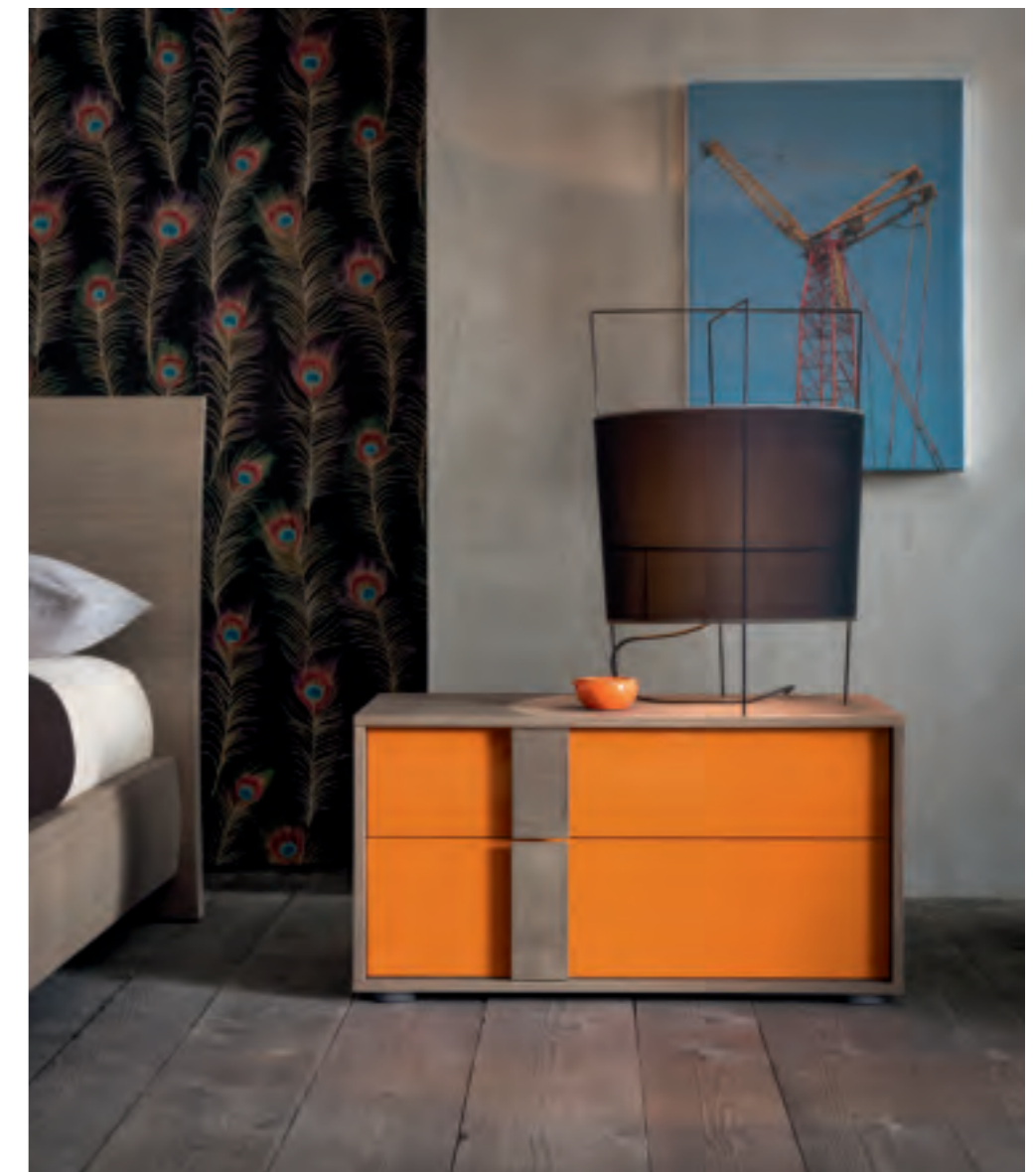

135



Your Bed

Il leone e il vitello giaceranno insieme,
ma il vitello dormirà ben poco.
The lion and the calf shall lie down together
but the calf won't get much sleep.

—
(Woody Allen)

— **Space è un letto pulito nelle linee e di grande impatto estetico. Con la rete autoportante, può essere realizzato in tessuto, in pelle o ecopelle.**

— Space is an uncluttered bed with a stunning aesthetic impact. It has self-standing slats and can be supplied in fabric, leather or ecoleather.

— Space ist ein Bett mit puristischen Linien und auffallender Optik. Es hat einen selbsttragenden Rahmen und kann aus Stoff, Leder oder Kunstleder hergestellt werden.

— Space est un lit sobre dans les lignes et de fort impact esthétique. Avec le sommier autoportant, il peut être réalisé en tissu, en cuir ou en similicuir.

— Space es una cama de líneas limpias y de gran impacto estético. Con el somier estructural, puede realizarse en tejido, piel o ecopiel.

— Изящная кровать Space чистых линий. Опорой для матраса служит решетка. Обивка может быть изготовлена из ткани, кожи или экокожи.

SPACE

Design: MASSIMO ROSA
R&S DALL'AGNESE





VAMP



ZOE





La qualità delle cuciture dona al letto Space un aspetto artigianale e sartoriale.

— The quality of its stitching confers a crafted, sartorial look to Space bed.

— Die Qualität der Nähte lässt im Bett Space das Schneiderhandwerk erkennen.

— La qualité des coutures confère au lit Space un aspect artisanal et couture.

— La calidad de las costuras confiere a la cama Space un aspecto artesanal y de arte sartorial.

— Качество строчки кровати Space создает ощущение, что её только доставили из мастерской ручной работы.



DALL'AGNESE GRUPPO/BEDROOM SET: TIP TAP



collection

LETTO/BED: SPACE



144

DALL'AGNESE LETTO/BED: SPACE

Piedini cromati e totale facilità di pulizia sono alcune delle caratteristiche del letto Space.

— Chrome-plated feet and outstandingly easy to clean are two of the features of the Space bed.

— Verchromte Füße und problemlose Reinigung sind nur einige der Merkmale des Bettes Space.

— Pieds chromés et facilité totale de nettoyage sont quelques-unes des caractéristiques du lit Space.

— Patas cromadas y fácil de limpiar son algunas de las características de la cama Space.

— Высокие хромированные ножки для легкости уборки — это лишь одна из отличительных черт кровати Space.

145



collection

—
Il letto Soft e il comodino Asola possono arredare la camera da letto in maniera sobria ed elegante.

—
Soft bed and Asola bedside table furnish the bedroom with a sober, elegant air.

—
Das Bett Soft und der Nachttisch Asola können das Schlafzimmer nüchtern und elegant einrichten.

—
Le lit Soft et la table de nuit Asola peuvent meubler la chambre à coucher de façon sobre et élégante.

—
La cama Soft y la mesita de noche Asola pueden decorar el dormitorio de un modo sobrio y elegante.

—
Кровать Soft и прикроватная тумба Asola для элегантного интерьера спальни в строгом минималистском стиле.

SOFT

Design: MASSIMO ROSA
R&S DALL'AGNESE



148

149



La forma curvata della testiera del letto Soft è l'elemento fondamentale del design che caratterizza il letto stesso.

The curved shape of the Soft bed headboard is the distinguishing element of its design.

Die gebogene Form des Kopfteils des Bettes Soft ist ein wesentliches Designelement, durch das sich das Bett auszeichnet.

La forme arrondie de la tête du lit Soft est l'élément fondamental du design qui caractérise le lit.

La forma curvada del cabecero Soft es el elemento fundamental del diseño que caracteriza la misma cama.

Изогнутая форма изголовья Soft является основным дизайнерским элементом кровати.



150

DALL'AGNESE GRUPPO/BEDROOM SET: ASOLA



151

collection

LETTO/BED: SOFT



152

L'apertura incassata comoda ed essenziale è l'elemento che aiuta a riconoscere la famiglia del Gruppo Asola.

— The comfortable and basic recessed handle distinguishes the entire Asola set.

— Die praktische und essentielle Griffmulde ist ein Kennzeichnungsmerkmal der Familie der Schlafzimmerelemente Asola.

— La poignée encastrée pratique et essentielle est l'élément qui aide à reconnaître la collection du Groupe Asola.

— La apertura empotrada cómoda y sobria es el elemento que ayuda a reconocer la familia del Grupo Asola.

— Удобная и простая ручка настолько примечательна, что она стала узнаваемой отличительной чертой коллекции Asola.



153

—
Il letto Comfort è il letto tessile caratterizzato dal bordino perimetrale che definisce perfettamente il volume e la forma del letto stesso. È disponibile nella completa gamma di tessuti o nella variante in pelle.
—

Comfort bed is a fabric bed featuring a perimetral piping that perfectly defines the volume and shape of the bed. Available in our full range of fabrics or in leather.
—

Das Stoffbett Comfort zeichnet sich durch den umlaufenden Rand aus, der das Volumen und die Form des Bettes perfekt definiert. Es ist in allen angebotenen Stoffen oder aus Leder erhältlich.
—

Le lit Comfort est le lit textile caractérisé par le bord périmétral qui définit parfaitement le volume et la forme du lit. Il est disponible dans la gamme complète de tissus ou dans la variante en cuir.
—

La cama Comfort es la cama tapizada caracterizada por el borde perimetral que define perfectamente el volumen y la forma de la misma cama. Está disponible en la gama completa de tejidos o en la variante de piel.
—

Мягкая кровать Comfort выделяется строчкой по всему периметру, которая очерчивает объемы и формы кровати. Может быть обита всеми тканями и кожами, предлагаемыми нашей компанией.
—

COMFORT

Design: R&S DALL'AGNESE





156

POINT

DALL'AGNESE LETTO/BED: COMFORT

Facile da collocare per il design sobrio ed essenziale il letto Comfort è adatto ad un pubblico giovane ma anche a chi fa della comodità e della funzionalità un aspetto fondamentale del dormire.

Easy to be placed due to its sober, essential design, Comfort bed appeals to a young target, but also to those for whom comfort and functionality are essential aspects of sleeping.

Durch sein nüchternes und essentielles Design lässt sich das Bett Comfort überall aufstellen und eignet sich für ein junges Publikum sowie für alle, für die Komfort und Funktionalität ein wesentlicher Aspekt beim Schlafen sind.

Facile à placer par son design sobre et essentiel, le lit Comfort est adapté à un public jeune mais également à ceux qui font du confort et de la fonctionnalité un aspect fondamental pour dormir.

Fácil de colocar por el diseño sobrio y esencial, la cama Comfort es adecuada para un público joven pero también para quien considera la comodidad y la funcionalidad un aspecto fundamental del dormir.

Благодаря простоте и строгости стиля кровать Comfort однозначно понравится молодёжи и всем тем, для кого удобство и функциональность являются обязательными для хорошего сна.

157



collection

GRUPPO/BEDROOM SET: ZIP - CRISTAL

Le particolari cuciture del perimetro della testiera caratterizzano anche il giroletto. Il letto Comfort può essere abbinabile al comodino Christal nella particolare finitura del rovere gesso.

The special edge stitching on the headboard also distinguishes the bed frame. The Comfort bed can be coordinated with the Christal bedside table in its special oak gesso finish.

Die speziellen umlaufenden Nähte des Kopfteils zeichnen auch den Bettrahmen aus. Das Bett Comfort kann mit dem Nachttisch Christal in der speziellen Ausführung in Eiche Gesso kombiniert werden.

Les coutures particulières du périmètre de la tête caractérisent également le cadre de lit. Le lit Comfort peut être assorti à la table de nuit Christal dans la finition particulière du chêne rouvre gesso.

Las costuras particulares del perímetro del cabecero caracterizan también el borde de la cama. La cama Comfort puede combinarse con la mesita de noche Christal en el particular acabado del roble gesso.

Особая строчка по всему периметру изголовья и ринга. Кровать Comfort отлично смотрится с прикроватной тумбой Christal в отделке дуб Gesso.



DALL'AGNESE LETTO/BED: COMFORT



collection

GRUPPO/BEDROOM SET: CHRISTAL



160

DISPLAY

Il gruppo Zip si colloca nell'ambiente domestico in maniera discreta ed essenziale con la disponibilità dei sei capienti cassetti.

Zip set enhances your home discreetly with its six capacious drawers.

Die Schlafzimmerelemente Zip fügen sich dezent und essentiell in den Wohnraum ein und bieten sechs geräumige Schubkästen.

Zip se place dans l'ambiance domestique de façon discrète et essentielle avec la disponibilité de six vastes tiroirs.

El grupo Zip se coloca en el ambiente doméstico de forma discreta y sobria con la disponibilidad de los seis grandes cajones.

Высокие тумбы Zip с вместительными выдвижными ящиками найдут место в интерьере вашего дома, не загромождая его.



161

**Your Bed**

Al mattino pensa. A mezzogiorno agisci. Alla sera mangia.
Quando è notte dormi.
Think in the morning. Act in the noon. Eat in the evening.
Sleep in the night.

—
(William Blake)

– **Extra Bed è un letto imbottito caratterizzato da un importante cuscino e il funzionale giroletto anch'esso imbottito. Il piedino in legno può essere laccato in tinta e abbinato al bordino in tessuto del letto.**

– Extra Bed is a padded bed featuring a large cushion and functional bed frame, padded as well. The wooden foot can be lacquered in the same colour as the fabric and matched to the piping of the bed.

– Extra Bed ist ein Polsterbett mit großem Kissen und funktionalem, gepolstertem Bettrahmen. Der Fuß aus Holz kann in der passenden Farbe lackiert und auf den Stoffrand des Bettes abgestimmt werden

– Extra Bed est un lit rembourré caractérisé par un coussin important et le cadre de lit fonctionnel lui aussi rembourré. Le pied en bois peut être laqué de la même couleur et assorti au bord en tissu du lit.

– Extra Bed es una cama mullida caracterizada por un gran cojín y el funcional borde de la cama también mullido. La pata de madera puede lacarse a juego y combinarse con el borde de tejido de la cama.

– Мягкая кровать Extra Bed с большой подушкой-изголовьем и мягким рингом. Деревянная ножка может быть в лакировке одного цвета с тканевой каймой.

EXTRA-BED

Design: MAGODESIGN







Il settimanale Zip presentato in coppia arreda la parete e aggiunge funzionalità e capienza.

A pair of Zip tallboys decorate the wall and add functionality and storage capacity to the bedroom.

Die zwei Hochkommode Zip richten die Wand ein und bieten Funktionalität und Stauraum.

Le semainier Zip présenté en couple meuble le mur et ajoute fonctionnalité et espace de rangement.

La cómoda alta Zip presentada con su par decora la pared y añade funcionalidad y capacidad.

Функциональные и вместительные высокие комоды Zip для вашего интерьера.





170

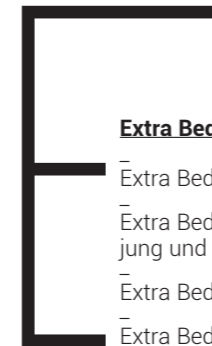

Extra Bed e gruppo Zip, insieme per un ambiente giovane e luminoso.

- Extra Bed and Zip come together to form a young, luminous ambience.
- Extra Bed und Schlafzimmerelemente Zip lassen den Raum gemeinsam jung und hell wirken.
- Extra Bed et Zip, ensemble pour une ambiance jeune et lumineuse.
- Extra Bed y grupo Zip, juntos para una ambiente joven y luminoso.
- Кровать Extra Bed и коллекция Zip для яркого и модного интерьера.



171



172

Il letto Extra Bed è disponibile nella vasta selezione di tessuti presenti a campionario e personalizzabile nelle varie essenze e nella gamma dei laccati per gli inserimenti nel piede.

The Extra Bed is available in a wide range of fabrics from our swatches and can be customised by using all the wood and lacquered finishes for the foot inserts.

Das Bett Extra Bed ist in der umfangreichen Auswahl an Stoffen der Musterauswahl erhältlich und die Einsätze am Fuß können in den verschiedenen Holzqualitäten und Lackfarben individuell gestaltet werden.

Le lit Extra Bed est disponible dans la vaste sélection de tissus présents dans les échantillons et personnalisable dans les différentes essences et dans la gamme des laqués pour les insertions dans le pied.

La cama Extra Bed está disponible en la amplia gama de tejidos incluidos en el muestrario y personalizable en las distintas maderas y en la gama de los lacados para las aplicaciones en la pata.

Кровать Extra Bed может быть изготовлена в тканевой обивке, предлагаемой нашей компанией, с ножкой в разных породах дерева и лакировке.



173

—
Il letto Easy nel suo rigore formale è un letto interamente realizzato in legno ma anche disponibile nella finitura laccato opaco.

—
Easy bed with its formal rigour is entirely in wood but can also be supplied with a matt lacquered finish.

—
Das in strengen Formen gehaltene Bett Easy ist vollständig aus Holz gefertigt, kann aber auch in der Ausführung Lack Matt geliefert werden.

—
Le lit Easy dans sa rigueur formelle est un lit entièrement réalisé en bois mais également disponible dans la finition laquée mate.

—
La cama Easy en su rigor formal es una cama totalmente realizada en madera pero también disponible en el acabado lacado opaco.

—
Кровать Easy строгого стиля изготовлена полностью из дерева. Предлагается также в матовой лакировке.

EASY

Design: MAGODESIGN







DALL'AGNESE GRUPPO/BEDROOM SET: SUPER



La caratteristica fondamentale del gruppo Super è la versatilità e la possibilità di creare infinite soluzioni cromatiche; ogni elemento può essere infatti personalizzato a seconda del gusto o delle necessità d'arredo.

The main characteristic of Super set is its versatility and the possibility to create infinite colour schemes; each element can be customised according to personal taste or to fit into a certain décor.

Die wesentliche Eigenschaft der Schlafzimmerelemente Super liegt in ihrer Vielseitigkeit und in der Möglichkeit, eine unendliche Farbvielfalt zu bieten; jedes Element kann je nach Geschmack oder Einrichtungsanforderungen individuell gestaltet werden.

La caractéristique fondamentale du groupe Super est la versatilité et la possibilité de créer d'infinies solutions chromatiques; chaque élément peut en effet être personnalisé selon le goût ou les nécessités d'ameublement.

La característica fundamental del grupo Super es la versatilidad y la posibilidad de crear infinitas soluciones cromáticas; en realidad cualquier elemento puede personalizarse según el gusto o las exigencias de decoración.

Основной характеристикой коллекции Super является гибкость и возможность создания бесконечного множества цветовых решений. Каждый элемент может быть персонализирован в зависимости от вкуса клиента или цветовых решений вашего интерьера.



collection



Super

Design: Massimo Rosa - R&S Dall'Agnese

_ Super è un sistema di elementi sovrapponibili semplici da gestire e di facile collocazione nello spazio abitativo. È disponibile in laccato opaco, lucido e in tutte le essenze Dall'Agnese. _ Super is a system of stacking elements that can be easily arranged and fit any corner of your home. Available in matt or glossy lacquered or Dall'Agnese wood finishes. _ Super ist ein System aus unkomplizierten, übereinanderstellbaren Elementen, die sich in jeden Wohnraum integrieren lassen. Sie sind in Lack Matt, Hochglanz und in allen Holzvarianten von Dall'Agnese erhältlich. _ Super est un système d'éléments superposables simples à gérer et facile à placer dans l'espace d'habitation. Il est disponible en laqué mat, brillant et dans toutes les essences Dall'Agnese. _ Super es un sistema de elementos sobreponibles fáciles de manejar y de colocar en los ambientes de la casa. Está disponible en lacado opaco, brillante y en todas las maderas de Dall'Agnese. _ Коллекция Super является системой ставящихся друг на друга элементов, простых в обращении и удобных для размещения в вашем интерьере. Могут быть в матовой и глянцевой лакировке или в породах дерева, предлагаемых компанией «Далл'Аньезе».



Il letto Easy è disponibile nella versione in rovere nodi come in foto, nelle varie tinte del rovere e in laccato come da campionario.

Easy bed is available in the oak knots version shown in the photo, in the different shades of oak or lacquered finishes included in our sample collection.

Das Bett Easy ist, wie auf dem Foto abgebildet, in der Version aus Asteiche, in den verschiedenen Eichefarbtönen und in den Lackfarben nach Musterauswahl erhältlich.

Le lit Easy est disponible dans la version en chêne huilé comme sur la photo, dans les différentes teintes du chêne rouvre et en laqué comme sur les échantillons.

La cama Easy está disponible en la versión de roble con nudos como en la foto, en las distintas tonalidades del roble y en lacado según el muestrario.

Кровать Easy предлагается в сучковом дубе, как на фотографии, или в дубе разных оттенков и в лакировке по образцам компании.

CHARLIE

Design: IMAGODESIGN



**Your Bed**

Ridi e il mondo riderà con te.
Russa e dormirai da solo.
Laugh and the world laughs with you,
snore and you sleep alone.

—
(Anthony Burgess)

—
La cucitura perimetrale, la comodità e le proporzioni sono gli elementi fondamentali del letto Every.

—
Stitched edges, comfort and proportions are the essential elements of Every bed.

—
Die umlaufende Naht, der Komfort und die Proportionen sind wesentliche Elemente des Bettes Every.

—
La couture périmétrale, le confort et les proportions sont les éléments fondamentaux du lit Every.

—
La costura perimetral, la comodidad y las proporciones son los elementos fundamentales de la cama Every.

—
Эlegantная строчка, удобство и пропорции являются отличительными признаками кровати Every.

EVERY

Design: MASSIMO ROSA
R&S DALL'AGNESE





Il gruppo Kart, è caratterizzato dai fianchi personalizzati e dai frontali con la comoda maniglia ricavata nel cassetto.

Kart set features customised side panels and drawer fronts with built-in handles.

Die Schlafzimmerelemente Kart zeichnen sich durch ihre individuell gestalteten Seitenwände und die Fronten mit dem praktischen in der Schublade eingelassenen Griff aus.

Kart est caractérisé par les joues personnalisées et par la poignée pratique encastrée dans le tiroir.

El grupo Kart, está caracterizado por los costados personalizados y por los frentes con el cómodo tirador realizado en el cajón.

Комод и прикроватные тумбы коллекции Kart с персонализируемыми боковинами и фасадами, удобная ручка является частью фасада.



190



DALL'AGNESE GRUPPO/BEDROOM SET: KART



191

collection



Il letto Every può essere dotato del comodo contenitore, mentre il gruppo Kart come tutti gli altri modelli può essere integrato con il portagioie da collocare all'interno del cassetto del comodino e del comò.

Every bed can be provided with a handy storage compartment and Kart set, like all our other models, can be fitted with a jewellery holder to be placed inside the bedside table or dresser drawer.

Das Bett Every kann mit einem praktischen Bettkasten ausgestattet werden, während die Schlafzimmerelemente Kart, wie alle anderen Modelle, mit der Schmuckablage ergänzt werden können, die in den Schubkasten des Nachttisches und der Kommode eingesetzt werden können.

Le lit Every peut être doté de l'espace de rangement pratique, alors que le groupe Kart comme tous les autres modèles peut être intégré avec le porte-bijoux à placer à l'intérieur de la table de nuit et de la commode.

La cama Every puede estar provista del cómodo contenedor, mientras el grupo Kart igual que todos los otros modelos puede integrarse con el joyero para colocarse dentro del cajón de la mesita de noche y de la cómoda.

Кровать Every может быть изготовлена с отделением для хранения вещей. Коллекция Kart, как и все остальные коллекции, может быть изготовлена с отделением для хранения украшений внутри выдвижного ящика комода или прикроватной тумбы.



—
La particolare lavorazione del perimetro della testiera e il bottone sono due caratteristiche fondamentali del letto Gemma.

—
The special edging on the headboard and the buttons are two distinguishing features of Gemma bed.

—
Die spezielle Verarbeitung am umlaufenden Rand des Kopfteils und der Knopf sind wesentliche Merkmale des Bettes Gemma.

—
Le façonnage particulier du périmètre de la tête et le bouton sont deux caractéristiques fondamentales du lit Gemma.

—
El trabajo particular del perímetro del cabecero y el botón son dos características fundamentales de la cama Gemma.

—
Особая отделка по периметру изголовья и пуговицы являются отличительными чертами кровати Gemma.

GEMMA

Design: R&S DALL'AGNESE





ZOE



198

Gemma è disponibile nella versione tessuto, pelle o ecopelle e può essere dotato di contenitore.

— Gemma is available in fabric, leather or ecoleather and can be provided with a storage compartment.

— Gemma ist aus Stoff, Leder oder Kunstleder erhältlich und kann mit Bettkasten ausgestattet werden.

— Gemma est disponible dans la version tissu, cuir ou similicuir et peut être doté du coffre.

— Gemma está disponible en la versión de tejido, piel o ecopiel y puede equiparse con un contenedor.

— Кровать Gemma может быть изготовлена в обивке из ткани, кожи или экокожи. Может быть с отделением для хранения вещей.

Di facile abbinamento, il letto Gemma ben convive con gli elementi curvati come il comodino Vintage o con gli elementi squadrati come la collezione Zip.

— Easy to coordinate, Gemma bed perfectly matches with curved elements like the Vintage bedside table or with square elements like those of Zip collection.

— Das Bett Gemma lässt sich überall aufstellen und passt gut zu gebogenen Elementen, wie der Nachttisch Vintage oder zu eckigen Elementen, wie die Kollektion Zip.

— Facile à assortir, le lit Gemma cohabite facilement avec les éléments arrondis comme la table de nuit Vintage ou avec les éléments carrés comme la collection Zip.

— Fácil de combinarse, la cama Gemma convive perfectamente con los elementos curvados como la mesita de noche Vintage o con los elementos cuadrados como la colección Zip.

— Кровать Gemma хорошо сочетается с изогнутыми элементами, как, например, прикроватная тумба Vintage, или с прямоугольными элементами коллекции Zip.



BEA

199



Zip

Design: [Imagodesign](#)

_ La comoda apertura a gola orizzontale è l'elemento che maggiormente caratterizza il gruppo Zip, qui presentato in rovere termotrattato. _ A convenient horizontal grip profile distinguishes Zip set, here shown in heat-treated oak. _ Der praktische Griff mit horizontaler Hohlkehle ist das auffallendste Element der Schlafzimmerelemente Zip, die hier in thermobehalteter Eiche vorgestellt werden. _ L'ouverture pratique à gorge horizontale est l'élément qui caractérise le mieux le groupe Zip, présenté ici en chêne rouvre thermotraité. _ La cómoda apertura en perfil rebajado horizontal es el elemento que más caracteriza el grupo Zip, presentado aquí en roble termotratado. _ Удобная ручка-углубление является отличительной чертой коллекции Zip. На фотографии в варианте термообработанного дуба.

— **Il letto Teo semplice e razionale nelle forme viene abbinato al comodino Slim.**

— The simple, rational Teo bed is matched with a Slim bedside table.

— Das Bett Teo ist in schlichten und rationalen Formen gehalten und wird mit dem Nachttisch Slim kombiniert.

— Le lit Teo simple et rationnel dans les formes est assorti à la table de nuit Slim.

— La cama Teo de formas sobrias y funcionales se combina con la mesita de noche Slim.

— Кровать Тео простых и рациональных форм в сочетании с прикроватной тумбой Slim.

TEO

Design: R&S DALL'AGNESE





ZOE

DAFNE

POINT



Teo; frutto di un'attenzione sartoriale, e di una ricerca dei materiali.

Teo; the result of tailored attention, as well as a search for materials.

Teo, das Ergebnis einer sorgfältigen Näharbeit und Materialsuche.

Teo, fruit d'une attention particuliere dans ses coutures et de la recherche de materiaux.

Teo; fruto de la atención sartorial y de la búsqueda de los materiales.

Teo; результат аккуратного внимания, поиска материалов.



DALL'AGNESE GRUPPO/BEDROOM SET: ZOE



collection

LETTO/BED: TEO



208

Il comodino Slim a due cassetti è un comodo elemento da collocare lateralmente al letto Teo.

— The two-drawer Slim bedside table is a convenient element to be placed next to Teo bed.

— Der Nachttisch Slim mit zwei Schubkästen ist ein praktisches Element, das an der Seite des Bettes Teo aufgestellt werden kann.

— Le chevet Slim à deux tiroirs est un élément pratique à placer à côté du lit Teo.

— La mesita de noche Slim con dos cajones es un cómodo elemento para colocarse al lado de la cama Teo.

— Прикроватная тумба Slim с двумя выдвижными ящиками дополняют кровать Teo.



209



Slim

Design: R&S Dall'Agnese

_ Slim è un sistema di elementi d'arredo per la zona notte con apertura push pull, dotato di varie misure e adatto ad ogni spazio. Disponibile laccato opaco, laccato lucido o nei vari legni. _ Slim is a bedroom furnishing system with push-pull opening. It comes in several sizes and fits any space. Available in matt or glossy lacquered or in any of our wood finishes. _ Slim ist ein System aus Einrichtungselementen für den Schlafbereich mit Push-Pull-Öffnung, das in verschiedenen Maßen erhältlich ist und sich jedem Raum anpasst. Es ist in Lack Matt, Lack Hochglanz sowie in den verschiedenen Holzvarianten erhältlich. _ Slim est un système d'éléments d'ameublement pour la zone nuit avec ouverture push pull, doté de différentes dimensions et adapté à tout type d'espace. Disponible laqué mat, laqué brillant ou dans les différents bois. _ Slim es un sistema de elementos de decoración para la zona de noche con apertura push pull, provisto de distintas dimensiones y adecuado para cualquier espacio. Está disponible lacado opaco, lacado brillante o en las distintas maderas. _ Коллекция Slim из предметов разных размеров с открытием push pull для интерьера любой спальни. Может быть изготовлена в матовой и глянцевой лакировке, а также в разных породах дерева, предлагаемых нашей компанией.



Your Bed

Il sonno è una divinità capricciosa e proprio quando lo si invoca,
si fa aspettare.
Sleep is a very capricious goddess, and it is precisely when she is invoked
that she delays coming.
—
(Alexandre Dumas padre)

— **Happy è un letto semplice e compatto, dalle linee pulite e rigorose e dal design minimalista.**

— Happy is a simple, compact bed with uncluttered lines and minimalist design.

— Happy ist ein schlichtes und kompaktes Bett mit puristischen und strengen Linien sowie minimalistischem Design.

— Happy est un lit simple et compact, aux lignes sobres et rigoureuses et au design minimaliste.

— Happy es una cama sobria y compacta, de líneas limpias y rigurosas y de diseño minimalista.

— Простая, компактных размеров кровать Happy отличается строгостью линий и минималистским дизайном.

HAPPY

Design: R&S DALL'AGNESE



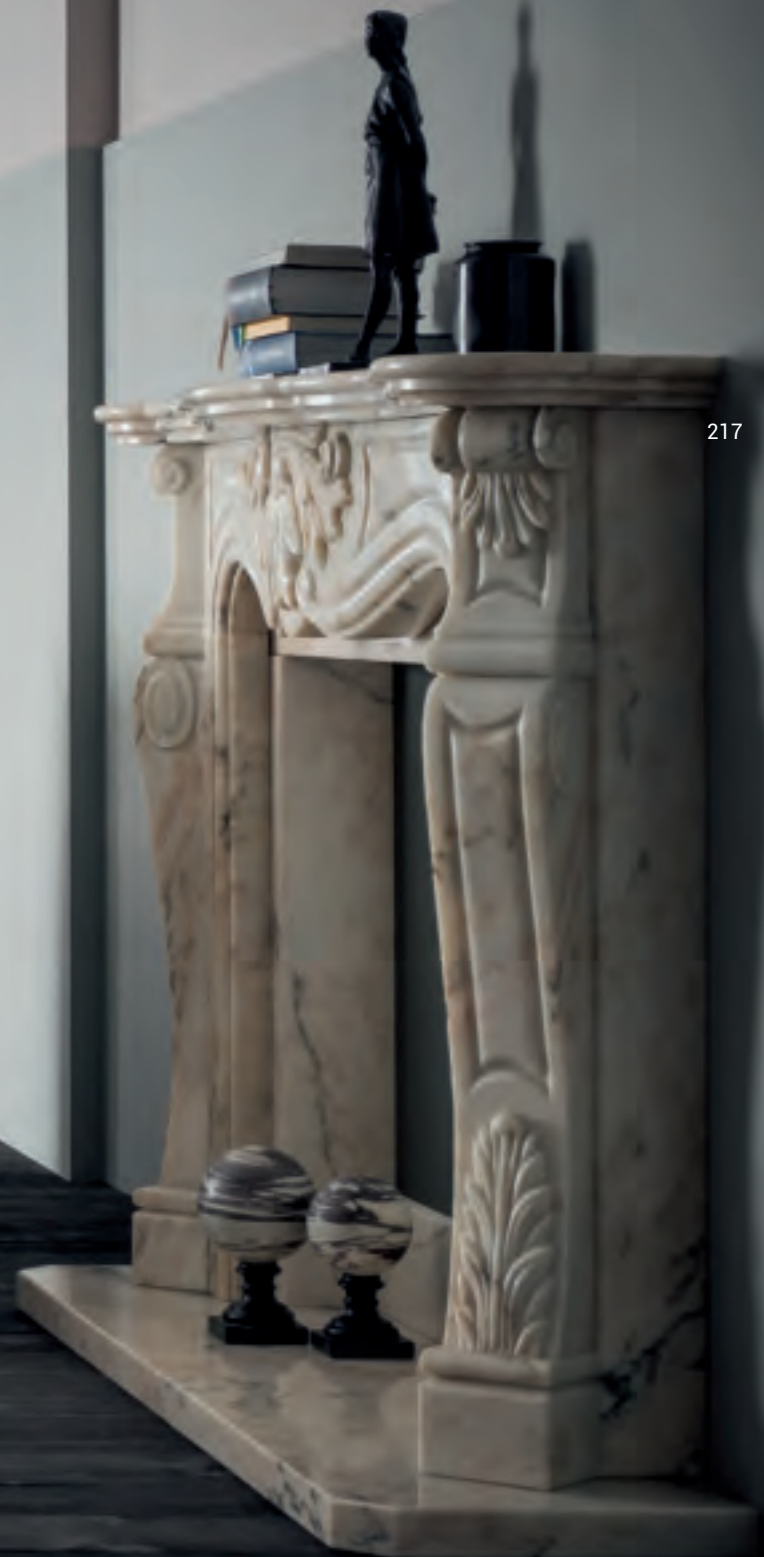



La famiglia Zip completa la camera da letto con la disponibilità del comò del settimanale e del pratico comodino disponibile nelle varie finiture colore e nelle molteplici essenze.

Zip family completes the bedroom with a dressing table, tallboy and practical bedside table, all available in any of the different colours or various wood finishes.

Die Familie Zip komplettiert das Schlafzimmer mit der Kommode, der Hochkommode und dem praktischen Nachttisch, der in der angebotenen Farbauswahl sowie in den zahlreichen Holzarten erhältlich ist.

La famille Zip complète la chambre à coucher avec la disponibilité de la commode du semainier et de la table de nuit pratique disponible dans les différentes finitions de couleur et dans les multiples essences.

La familia Zip complementa el dormitorio con la disponibilidad de la cómoda, de la cómoda alta y de la funcional mesita de noche disponible en los distintos acabados de laca en las múltiples maderas.

Коллекция Zip предлагает интерьеру спальни комод и практичную прикроватную тумбу, которые могут быть изготовлены в отделках разных цветов и пород дерева, предлагаемых нашей компанией.



—
**La particolare riquadratura della testiera
caratterizza il letto Tria, disponibile sia
in tessuto che in pelle.**

—
The unusual square shape of the headboard
is the hallmark of Tria bed, available in fabric
or leather.

—
Das Bett Tria ist aus Stoff und Leder
erhältlich und zeichnet sich durch die
besonderen Quadrate des Kopfteils aus.

—
L'encadrement particulier de la tête
caractérise le lit Tria, disponible aussi bien
en tissu qu'en cuir.

—
La particular forma cuadrada del cabecero
caracteriza la cama Tria, disponible tanto
en tejido como en piel.

—
Стёганое изголовье кровати Tria может
быть из ткани или из кожи.

TRIA

Design: R&S DALL'AGNESE





BEA



224

Elegante ed austero il letto Tria e il gruppo Kart sono adatti anche agli ambienti più raffinati.

— Elegant and austere, Tria bed and Kart set are suitable even for the most refined ambiances.

— Das elegante und nüchterne Bett Tria und die Schlafzimmerelemente Kart eignen sich auch für anspruchsvolle Räume.

— Élégant et austère, le lit Tria et le groupe Kart sont également adaptés aux ambiances les plus raffinées.

— La cama Tria elegante y sobria y el grupo Kart son adecuados también para los ambientes más refinados.

— Элегантная кровать Tria строгих линий и коллекция Kart отлично впишутся в изысканный интерьер.



225



Lavorazioni particolari, proporzioni e differenziazioni di materiali sono alcuni dei requisiti del gruppo Kart.

– Special processings, proportions and different materials are some of the features of Kart set.

– Spezielle Verarbeitungen, Proportionen und verschiedene Materialien sind nur einige der Besonderheiten der Schlafzimmerelemente Kart.

– Façonnages particuliers, proportions et différenciations de matériaux sont quelques-unes des exigences requises du groupe Kart.

– Trabajos particulares, proporciones y diferenciaciones de materiales son algunos de los requisitos del grupo Kart.

– Особые виды отделки, пропорции и использование разных материалов – это лишь некоторые характеристики коллекции Kart.



**Your Bed**

Le persone che dicono di dormire
come un bambino di solito non ne hanno uno.
People who say they sleep
like a baby usually don't have one.

—
(Leo J. Burke)

— **Importante e maestoso, il letto Nova risulta comodo e avvolgente, vero protagonista della stanza da letto.**

— Important and majestic, the Nova bed is comfortable and cosy, a true focal point in the bedroom.

— Das imposante und majestätische Bett Nova ist bequem und gemütlich und wird zum Protagonist des Raums.

— Important et majestueux, le lit Nova s'avère confortable et enveloppant, un véritable protagoniste de la chambre à coucher.

— Importante e imponente, la cama Nova es cómoda y envolvente, verdadera protagonista del dormitorio.

— Величественная, комфортная и убаюкивающая кровать Nova-настоящая царица вашей спальни.

NOVA

Design: R&S DALL'AGNESE





BEA

DISPLAY



Il settimanale Slim e il letto Nova, danno personalità e rigore all'ambiente, abbinandosi perfettamente ad ogni stile e contesto d'arredamento.

Slim tallboy and Nova bed bring personality to the room, coordinating perfectly with any style and décor.

Die Hochkommode Slim und das Bett Nova verleihen dem Raum Persönlichkeit und Strenge und passen sich perfekt jedem Wohn- und Einrichtungsstil an.

Le semainier Slim et le lit Nova, confèrent personnalité et rigueur à l'ambiance, en se combinant parfaitement à tout style et contexte d'ameublement.

La cómoda alta Slim y la cama Nova, confieren personalidad y rigor al ambiente, combinándose perfectamente con cualquier estilo y contexto de decoración.

Высокий комод Slim и кровать Nova строгостью линий внесут изюминку в ваш интерьер, отлично впишутся в интерьер любого стиля и существующий контекст.



BEA



234

Il servetto Display è un comodo accessorio dal design accattivante che trova facile collocazione al fianco del letto Nova.

– Display service table is a convenient, attractively designed accessory that nicely stands beside Nova bed.

– Der Nachttisch Display ist ein praktisches Zubehör mit attraktivem Design, das neben dem Bett Nova aufgestellt werden kann.

– Display est un accessoire pratique au design séduisant qui trouve facilement sa place à côté du lit Nova.

– La mesita Display es un cómodo accesorio de diseño cautivador que se coloca fácilmente al lado de la cama Nova.

– Столик Display – удобнейший дизайнерский аксессуар, который отлично смотрится рядом с кроватью Nova вместо тумбы.



235

DISPLAY

Le forme arrotondate del letto Nova trovano l'esatta corrispondenza nelle linee curve del tavolino Display.

– The rounded shapes of Nova bed are reflected by the curved lines of Display service table.

– Die abgerundeten Formen des Bettes Nova finden sich in den geschwungenen Linien des Tisches Display wieder.

– Les formes arrondies du lit Nova trouvent la correspondance exacte dans les lignes arrondies de la table basse Display.

– Las formas redondeadas de la cama Nova encuentran la correspondencia exacta en las líneas curvas de la mesita Display.

– Округлые формы кровати Nova переключаются с изогнутостью линий столика Display.

— **Basic è il letto in legno semplice e poco impegnativo, adatto a ogni ambiente domestico.**

— Basic is a simple, carefree wooden bed, fitting any home decor.

— Basic ist ein leichtes und unkompliziertes Bett aus Holz, das sich jedem Wohnraum anpasst.

— Basic est le lit en bois simple et discret, adapté à tout type d'ambiance domestique.

— Basic es la cama de madera sobria y simple, adecuada para cualquier ambiente doméstico.

— Простая деревянная кровать Basic, которая подойдет любому интерьеру.

BASIC

Design: R&S DALL'AGNESE







240

PITAGORA

VAMP

DALL'AGNESE LETTO/BED: BASIC



241

Semplice e proporzionato, il letto Basic ben si adatta allo stile moderno e contemporaneo; le linee rigorose fanno di Basic un letto versatile e al di sopra delle mode.

- Simple and well-proportioned, Basic bed matches with modern contemporary style; the rigorous lines make Basic a versatile bed that goes beyond fashion.

- Das schlichte und gut proportionierte Bett Basic eignet sich für einen modernen und zeitgemäßen Einrichtungsstil; die strengen Linien machen aus Basic ein vielseitiges Bett, das alle Moden überdauert.

- Simple et proportionné, le lit Basic s'adapte bien au style moderne et contemporain; les lignes rigoureuses font de Basic un lit versatile et intemporel.

- Sobria y proporcionada, la cama Basic se adapta perfectamente al estilo moderno y contemporáneo; las líneas rigurosas convierten Basic en una cama versátil y siempre actual.

- Кровать Basic простых и пропорциональных линий отлично впишется в современный интерьер. Строгий стиль кровати не подчиняется модам и будет всегда актуален.

collection

GRUPPO/BEDROOM SET: ASOLA

— **Christal è il letto romantico dalle forme sinuose ed arrotondate, è disponibile in pelle o tessuto.**

— Christal is a romantic bed with sinuous, rounded shapes, upholstered in leather or fabric.

— Christal ist ein romantisches Bett mit geschwungenen und abgerundeten Formen, das aus Leder oder Stoff erhältlich ist.

— Christal est le lit romantique aux formes sinueuses et arrondies, il est disponible en cuir ou en tissu.

— Christal es la cama romántica de formas sinuosas y redondeadas, está disponible en piel o tejido.

— Романтическая мягкая кровать Christal округлых изяшных форм может быть в кожаной или тканевой обивке.

CHRISTAL

Design: MASSIMO ROSA
R&S DALL'AGNESE







246

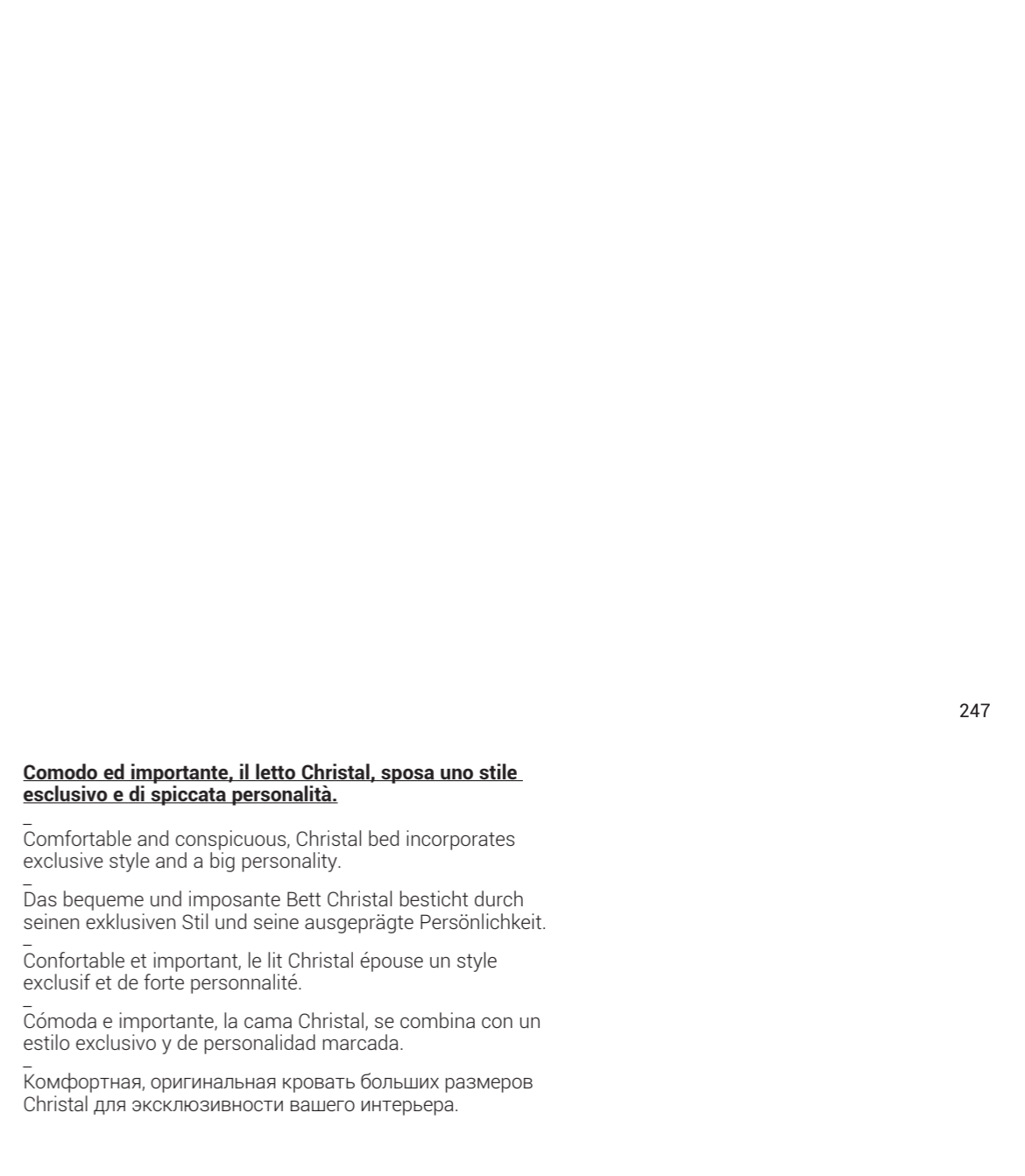

247

Comodo ed importante, il letto Christal, sposa uno stile esclusivo e di spiccata personalità.

Comfortable and conspicuous, Christal bed incorporates exclusive style and a big personality.

Das bequeme und imposante Bett Christal besticht durch seinen exklusiven Stil und seine ausgeprägte Persönlichkeit.

Confortable et important, le lit Christal épouse un style exclusif et de forte personnalité.

Cómoda e importante, la cama Christal, se combina con un estilo exclusivo y de personalidad marcada.

Комфортная, оригинальная кровать больших размеров Christal для эксклюзивности вашего интерьера.

— **La testiera Square è un sistema componibile con elementi in legno, laccati o rivestiti con tessuto, ideale per caratterizzare la testiera del letto.**

— The Square headboard is a mix and match system that uses wooden, lacquered or fabric upholstered elements ideal for characterizing the bed.

— Das Kopfteil Square ist ein anbaufähiges System mit Elementen aus Holz, in Lack oder mit Stoffbezug und ist ideal, um das Kopfteil des Bettes ins rechte Licht zu rücken.

— La tête Square est un système modulable avec des éléments en bois, laqués ou revêtus avec du tissu, idéal pour caractériser la tête du lit.

— El cabecero Square es un sistema componible con elementos de madera, lacados o tapizados de tejido, ideal para caracterizar el cabecero de la cama.

— Модульное изголовье Square с элементами из дерева, в лакировке или обитые тканью. Идеально для создания изголовья для вашей кровати.

SQUARE

Design: MASSIMO ROSA
R&S DALL'AGNESE





250

SIMPLY

ZOE

DALL'AGNESE GRUPPO/BEDROOM SET: PARIS

R

Rovere gesso e tessuto grigio e blu in abbinamento al giroletto arredano e valorizzano la testiera del vostro letto.

Oak gesso and grey and blue fabric are coordinated with the bed frame to enhance your bed headboard.

Eiche Gesso und Stoff in Grau und Blau passend zum Bettrahmen richten den Raum ein und betonen das Kopfteil des Bettes.

Chêne rouvre gesso et tissu gris et bleu assemblés au cadre de lit meublent et valorisent la tête de votre lit.

Roble Gesso y tejido gris y azul en combinación con el borde de la cama decoran y valorizan el cabecero de vuestra cama.

Дуб в цвете Gesso, серая и синяя ткань в цвет ринга кровати подчеркивают изящность кровати и преображают интерьер по вашему вкусу.

251



SIMPLY

collection

LETTO/BED: SQUARE - SOMMIER



ZOE



254

ZOE

DALL'AGNESE LETTO/BED: SQUARE - SOMMIER

Splendido è l'abbinamento tra il rovere termotrattato, il laccato verde finlandia e il tessuto beige.

A splendid effect is created by matching heat treated oak, Finland green lacquered finish and beige fabric.

Die Kombination aus wärmebehandelter Eiche, Lack Grün Finnland und beigem Stoffbezug hat einen herrlichen Effekt.

La combinaison entre le chêne thermotraité, le laqué vert Finlande et le tissu beige est splendide.

Es extraordinaria la combinación entre el roble termotratado, el lacado verde y el tejido beige.

Идеальное сочетание термообработанного дуба, лакировки в зеленом цвете Verde Finlandia и бежевой ткани.



255

collection



256

SLASH

257

Rovere termotrattato e pannelli in tessuto creano un piacevole gioco estetico per la testiera.

Heat treated oak and fabric panels create a pleasant look for this headboard.

Thermobehandelte Eiche und Platten in Stoffbezug verleihen dem Kopfteil eine spielerische Ästhetik.

Chêne rouvre thermotraité et panneaux en tissu créent un agréable jeu esthétique pour la tête.

Roble termotrattado y paneles de tejido crean un agradable juego estético para el cabecero.

Термообработанный дуб и обитые тканью панели для создания изяшного и уникального изголовья.

Fantasia e capacità progettuale sono alla base delle scelte estetiche per personalizzare le nuove testiere retroletto Dall'Agnese.

Imagination and a flair for design underpin the aesthetics that customise new Dall'Agnese wall fitted headboards.

Phantasie und konkrete Planung sind die Grundlage für die ästhetisch ansprechende, individuelle Gestaltung der neuen rückseitigen Kopfteile von Dall'Agnese.

Fantaisie et capacité de projet sont à la base des choix esthétiques pour personnaliser les nouvelles têtes à l'arrière du lit Dall'Agnese.

Fantasia y capacidad proyectual son la base de las elecciones estéticas para personalizar los nuevos cabeceros detrás de la cama de Dall'Agnese.

Фантазия и проектировочный опыт лежат в основе эстетического выбора для персонализации новых изголовий компании <Далл'Аньезе>.

DALL'AGNESE GRUPPO/BEDROOM SET: PARIS

collection



LETTO/BED: SQUARE - SOMMIER

Le pannellature Square possono essere realizzate interamente in tessuto ed essere adatte anche alla camera singola.

— Square panelling can be entirely covered with fabric and also be suitable to single bedrooms.

— Die Wandverkleidung Square kann vollständig aus Stoff hergestellt und auch an ein Einzelzimmer angepasst werden.

— Les panneaux Square peuvent être réalisés entièrement en tissu et être aussi adaptés à la chambre simple.

— Los paneles Square pueden realizarse totalmente en tejido y ser adecuados incluso para el dormitorio individual.

— Модульные панели Square могут быть все в тканевой обивке и для односпальной кровати.



Comodino Paris, pannellatura Square e letto singolo, costituiscono la camera dell'adolescente.

— Paris bedside table, Square panelling and a single bed are ideal for a teenager's bedroom.

— Nachttisch Paris, Wandverkleidung Square und Einzelbett verschmelzen zu einem Jugendzimmer.

— Table de nuit Paris, panneau Square et lit simple, constituent la chambre de l'adolescent.

— La mesita de noche Paris, la serie de paneles Square y la cama individual, constituyen el dormitorio del adolescente.

— Прикроватная тумба Paris, модульные панели Square и односпальная кровать для интерьера спальни подростка.



ZOE



Adatte sia a parete che a terra, le specchiere Slash hanno la cornice in legno inclinata a 45°.

— Suitable for wall fitting or floor standing, Slash mirrors have 45° inclined wooden frames.

— Die Spiegel Slash können an der Wand hängend oder stehend verwendet werden und haben einen Rahmen mit 45°-Schräge.

— À accrocher au mur ou à poser au sol, les miroirs Slash ont un cadre en bois incliné à 45°.

— Adecuados tanto para la pared como para el suelo, los espejos Slash tienen el marco de madera inclinado a 45°.

— Зеркало Slash с деревянной рамой под углом в 45° сможет быть навесным или напольным.

La specchiera Slash è disponibile in varie misure e in tutte le finiture della gamma colori Dall'Agnese.

— The Slash mirror comes in several sizes and in all the finishes of Dall'Agnese colour range.

— Der Spiegel Slash ist in verschiedenen Größen sowie in allen Ausführungen der Farbauswahl von Dall'Agnese erhältlich.

— Le miroir Slash est disponible dans différentes dimensions et dans toutes les finitions de la gamme de couleurs Dall'Agnese.

— El espejo Slash está disponible en distintas dimensiones y en todos los acabados de la gama de colores de Dall'Agnese.

— Зеркало Slash разных размеров во всех цветах гаммы компании <Далл'Аньезе>.



VAMP



BREAK



DROP



SIMPLY



RADIUS



BOMBO



BREAK



Technical data

La nuova collezione di Letti & Gruppi Dall'Agnese, si basa su un'analisi precisa del mercato e pone una particolare attenzione alle esigenze del cliente finale. Perciò, funzionalità, praticità, design ed ergonomia sono assieme alla qualità i requisiti fondamentali dell'intero programma.

Dall'Agnese new collection of Beds and Sets is based on thorough market analysis and pays special attention to the end user's needs. Therefore, functionality, convenience, design and ergonomics, together with quality, are the fundamental requirements of the entire program.

Die neue Kollektion mit Betten & Schlafzimmerelementen von Dall'Agnese basiert auf einer präzisen Marktanalyse und legt besonderes Augenmerk auf die Anforderungen des Endkunden. Daher sind Funktionalität, Zweckmäßigkeit, Design und Ergonomie zusammen mit Qualität die wesentlichen Merkmale des gesamten Programms.

La nouvelle collection de Lits & Groupes Dall'Agnese, se base sur une analyse précise du marché et consacre une attention particulière aux exigences du client final. Donc fonctionnalité, praticité, design et ergonomie sont avec la qualité, les qualités fondamentales de tout le programme.

La nueva colección de Camas Y Grupos de Dall'Agnese, se basa sobre un análisis preciso del mercado y presta particular atención a las exigencias del cliente final. Por lo tanto, funcionalidad, practicidad, diseño y ergonomía son, junto con la calidad, los requisitos fundamentales de todo el programa.

Новая коллекция кроватей, комодов и прикроватных тумб компании «Далл'Аньезе» была создана на основании тщательного анализа рынка, при этом отдельное внимание было уделено конечному клиенту. Поэтому функциональность, практичность, дизайн и эргономичность в совокупности с качеством являются фундаментальными характеристиками всей коллекции.

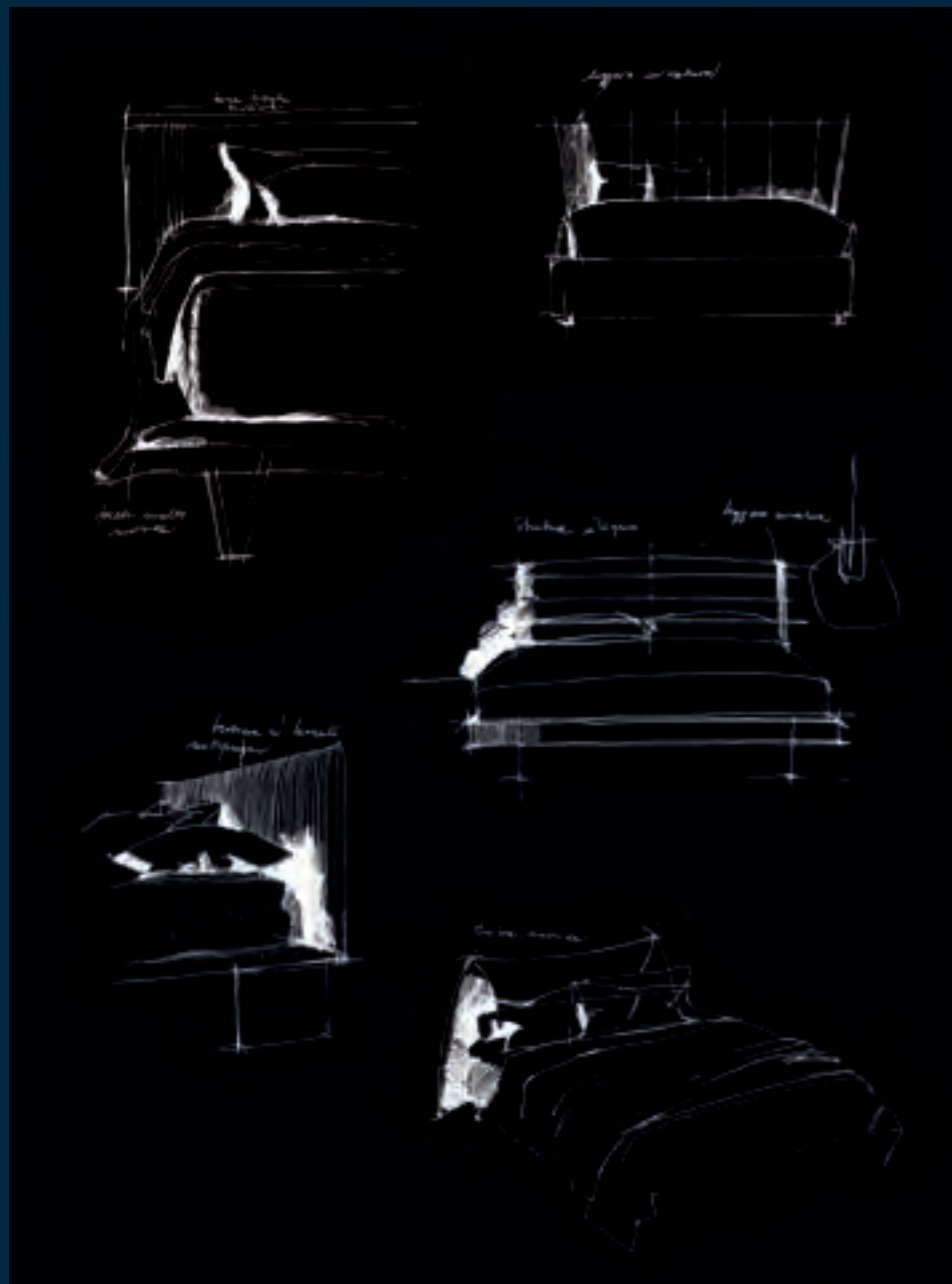

Design

Attenzione costante alle tendenze, supporto di affermati architetti esterni e forte sensibilità nei confronti del design e delle innovazioni tecniche e tecnologiche sono i presupposti per un risultato estetico di forte impatto.

Design: constant attention to trends, the support of renowned external architects and sensitivity towards design, technical and technological innovations are the requisites for stunning aesthetics.

Design: konstante Verfolgung aktueller Trends, Unterstützung durch namhafte externe Architekten und starke Sensibilität gegenüber Design sowie technischen und technologischen Innovationen sind Bedingung für ein optisch ansprechendes Resultat.

Design: Attention constante aux tendances, support d'architectes externes confirmés et forte sensibilité par rapport au design et aux innovations techniques et technologiques sont les bases d'un résultat esthétique de grand impact.

Diseño: La atención constante a las tendencias, el soporte de famosos arquitectos externos y la fuerte sensibilidad hacia el diseño y las innovaciones técnicas y tecnológicas son las premisas para un resultado estético de fuerte impacto.

Дизайн: постоянное отслеживание новых тенденций, сотрудничество с известными архитекторами, чувство дизайна, введение технических и технологических новинок служат для получения желаемого результата с точки зрения эстетики.



Professionalità

La professionalità della manodopera e dell'intera struttura tecnico commerciale della Dall'Agnese sono requisiti fondamentali per ottenere un prodotto finale curato in ogni dettaglio e destinato ad ogni parte del mondo.

Professionalism: skilled labour and the professionalism of the Dall'Agnese technical and sales staff are fundamental in achieving an end product manufactured with care, ready for any destination in the world.

Fachliche Qualifikation: die fachliche Qualifikation der Arbeiter und der gesamten technischen und kaufmännischen Abteilung von Dall'Agnese sind Grundvoraussetzungen, um ein Endprodukt zu erhalten, das bis in kleinste Detail durchdacht ist und weltweit ausgeliefert wird.

Professionnalisme: le professionnalisme de la main-d'œuvre et de toute la structure technique commerciale de Dall'Agnese sont des exigences fondamentales pour obtenir un produit final soigné dans chaque détail et destiné à tous les coins du monde.

Profesionalidad: la profesionalidad de la mano de obra y de toda la estructura técnico comercial de Dall'Agnese son los requisitos fundamentales para obtener un producto final esmerado en cada detalle y destinado a cualquier parte del mundo.

Профессионализм: опыт работников на производстве, в техническом и коммерческом отделе компании «Далл'Аньезе» являются фундаментальными для получения идеальной продукции, которая пользуется большой популярностью во всем мире.



I materiali

Materiali di assoluta qualità e di prim'ordine dalle strutture degli imbottiti alla scelta rigorosa delle componenti e dei tessuti fanno di Dall'Agnese un'azienda attenta alla tradizione del più affermato Made in Italy.

Materials: prime quality materials for the padded structures and carefully chosen components and fabrics make Dall'Agnese a manufacturer that pays attention to the most renowned tradition of products made in Italy.

Materialien: absolut hochwertige Materialien erster Güte von den Strukturen der Polstermöbel bis zur sorgfältigen Auswahl der Komponenten und der Bezüge machen Dall'Agnese zu einem Unternehmen, das Wert auf die Tradition des renommierten Made in Italy legt.

Matériaux: matériaux de qualité absolue et de premier ordre, des structures des meubles rembourrés aux choix rigoureux des composants et des tissus font de Dall'Agnese une entreprise attentive à la tradition la plus affirmée Made in Italy.

Materiales: materiales de calidad absoluta y de primera categoría desde las estructuras de los mullidos hasta la elección rigurosa de los componentes y de los tejidos convierten a Dall'Agnese en una empresa que presta atención a la tradición del más famoso Made in Italy.

Материалы: высокое качество материалов, тщательный отбор элементов для каркасов мягкой мебели и текстиля, благодаря чему компании «Далл'Аньезе» может смело заявить о своих изделиях, как о тех, что изготовлены в лучших традициях Made in Italy.



Qualità

La manodopera storica e professionale, la scelta dei materiali più innovativi e selezionati, l'intera filiera produttiva basata su controlli costanti e ferrei porta da un unico importantissimo obiettivo: la ricerca della qualità totale.

Quality: experienced skilled labour, the choice of the most innovative selected materials, and an entire supply chain based on constant strict controls lead to a single extremely important objective: striving for total quality.

Qualität: fachlich qualifizierte Arbeiter mit langjähriger Erfahrung, innovative und ausgewählte Materialien, eine Produktionskette, die vollständig auf kontinuierlichen strengen Prüfungen basiert, die nur ein wichtiges Ziel haben: das Streben nach höchster Qualität.

Qualité: La main d'œuvre historique et professionnelle, le choix des matériaux plus innovants et sélectionnés, toute la filière de production basée sur des contrôles constants et stricts a un seul et unique objectif: la recherche de la qualité totale.

Calidad: La mano de obra antigua y profesional, la elección de los materiales más innovadores y seleccionados, toda la hilera productiva basada en férreos y constantes controles lleva a un solo objetivo muy importante: la búsqueda de la calidad total.

Качество: квалифицированные и опытные работники, тщательный выбор новых материалов, постоянные контроли всех производственных процессов для достижения одной задачи – идеальное качество продукции.

/ DISEGNI TECNICI

technical drawings / Ausführungen
/ fiche technique / acabados / Технические чертежи

/ BED ONE

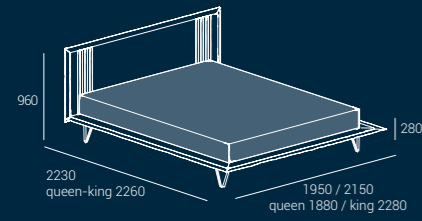

/ FREE

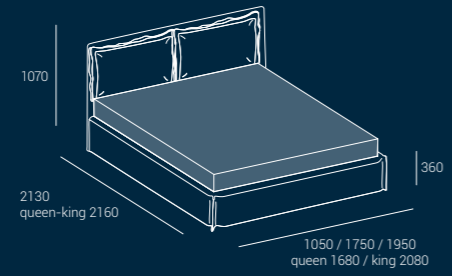

/ PLISSÉ

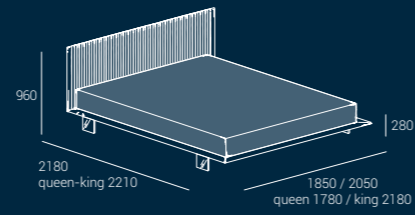

/ CÉLINE

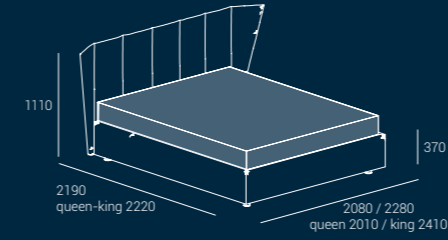

/ BOLERO

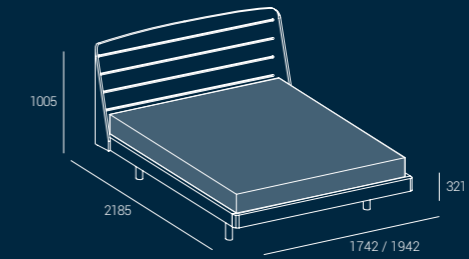

/ TWIST

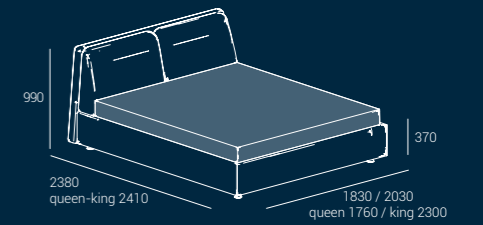

/ NEKO

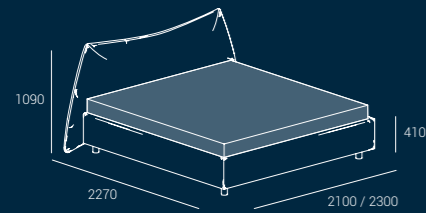

/ MORGAN

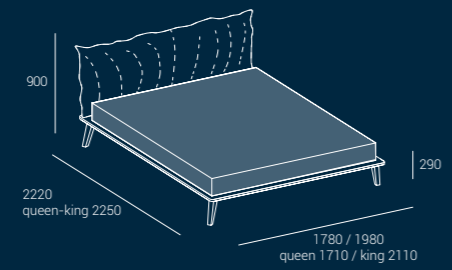

/ TRACE

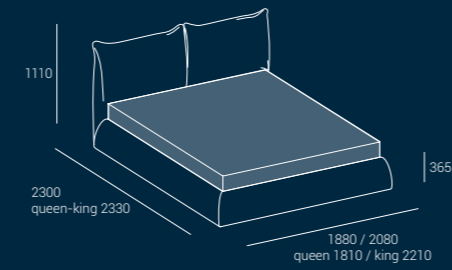

/ TIP TAP

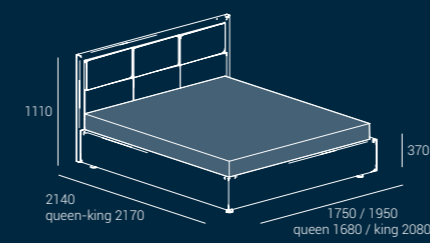

/ VICTOR

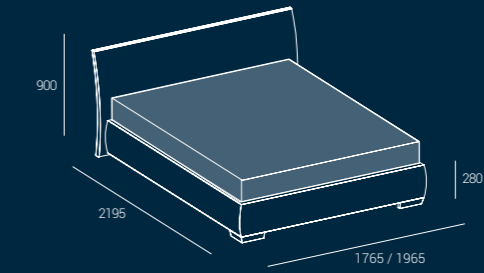

/ SPACE

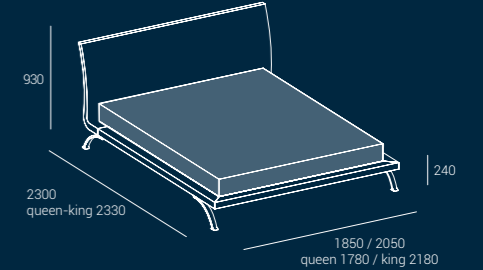

/ SOFT

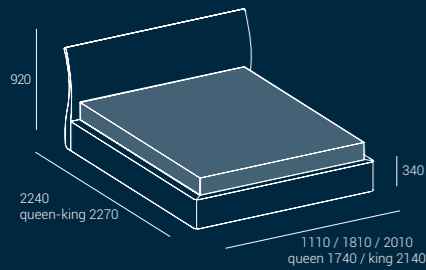

/ COMFORT

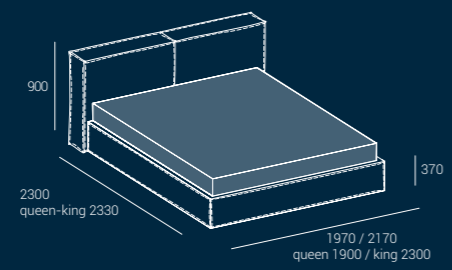

/ EXTRA-BED

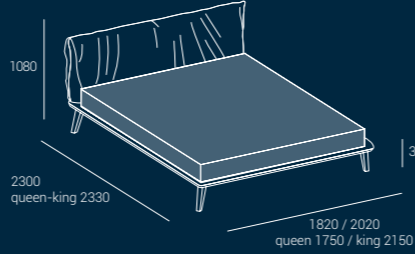

/ EASY - / CHARLIE

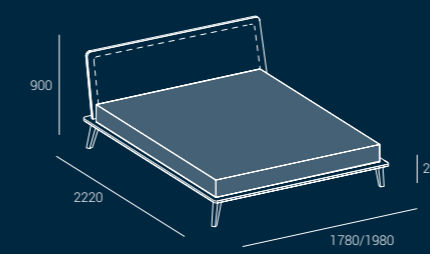

/ EVERY

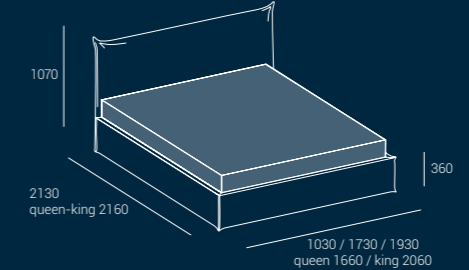

/ GEMMA

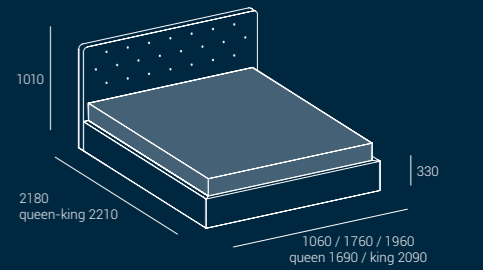

/ TEO

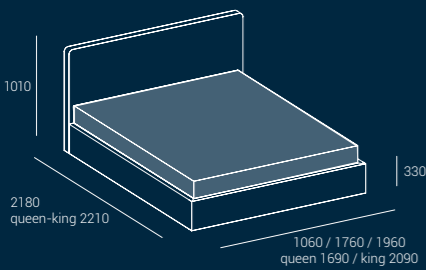

/ HAPPY

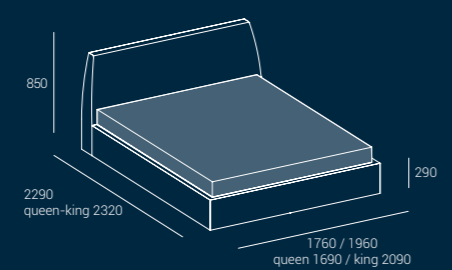

/ TRIA

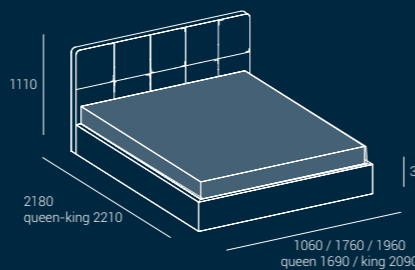

/ NOVA

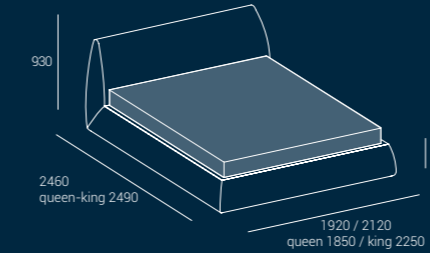

/ BASIC

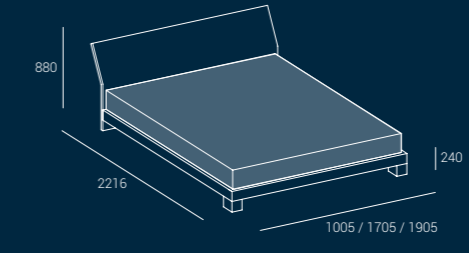

/ CRISTAL

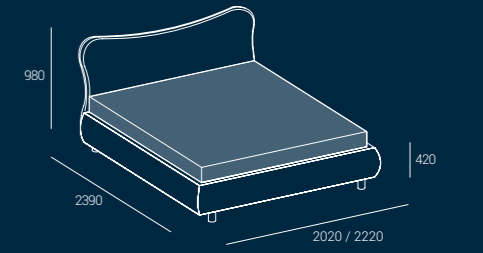

/ DISEGNI TECNICI

technical drawings / Ausführungen
/ fiche technique / acabados / Технические чертежи

/ SQUARE es. 3

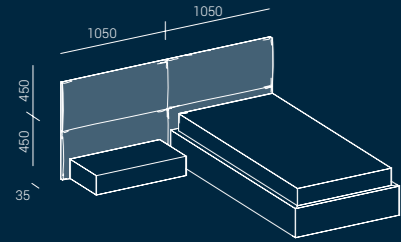

/ SQUARE es. 5

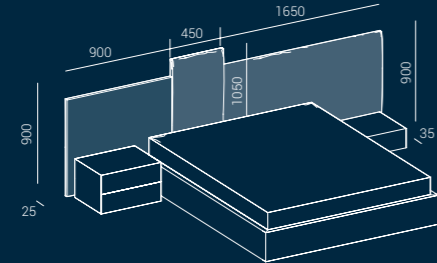

/ SQUARE es. 6

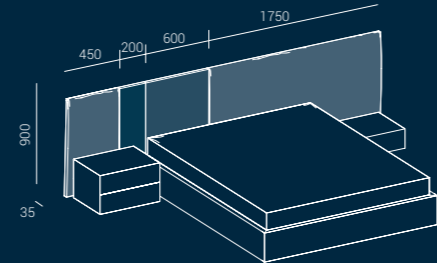

/ SQUARE es. 7

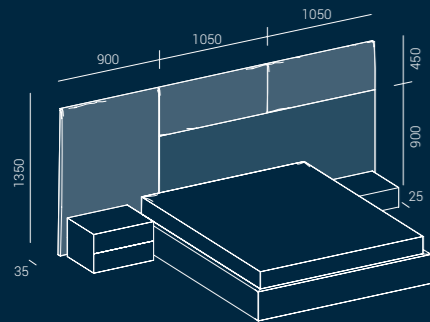

/ SOMMIER CONTRACT

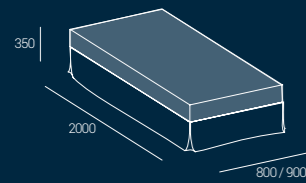

/ SOMMIER CONTRACT

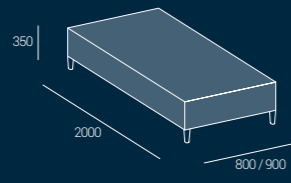

/ SOMMIER

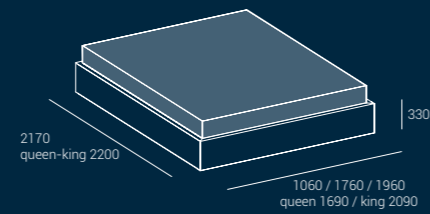

/ DISEGNI TECNICI

technical drawings / Ausführungen
/ fiche technique / acabados / Технические чертежи

/ ASOLA

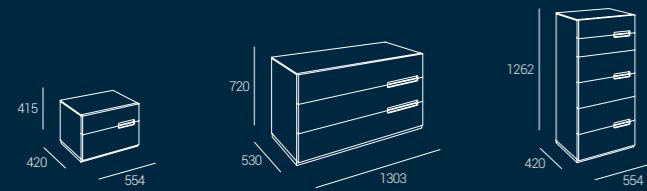

/ BLADE

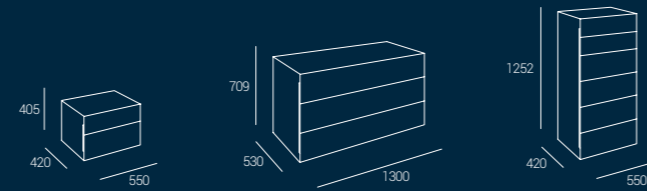

/ TIP TAP

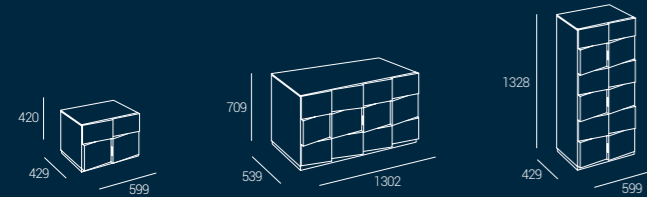

/ ZIP

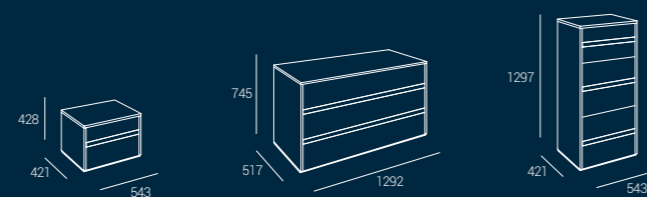

/ SLIM

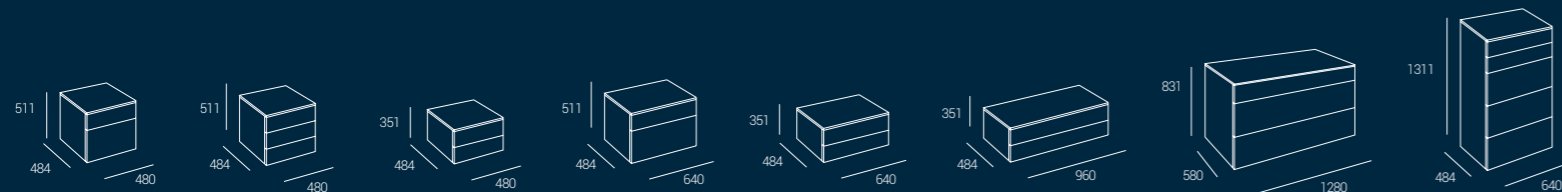

/ CRISTAL

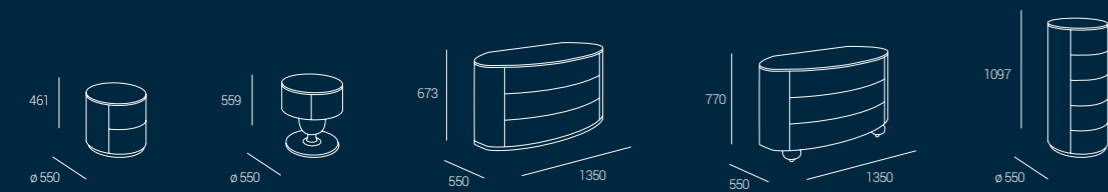

/ VINTAGE

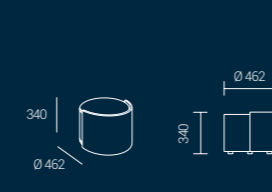

/ ZOE



/ PITAGORA

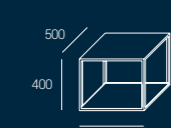

/ SLASH

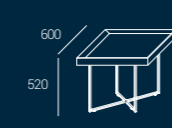

/ DISPLAY



/ SIMPLY

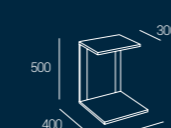

/ KART

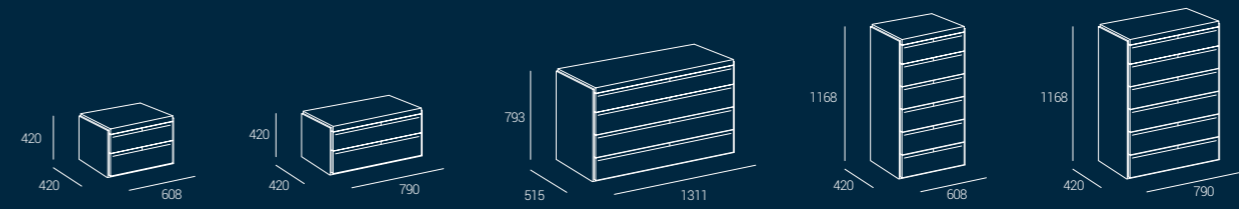

/ FLIPPER

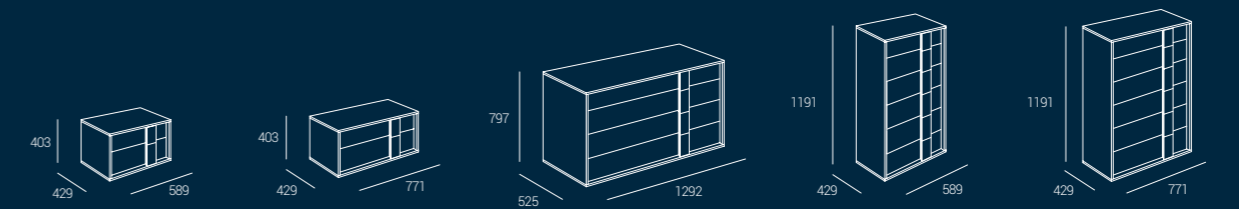

/ PARIS

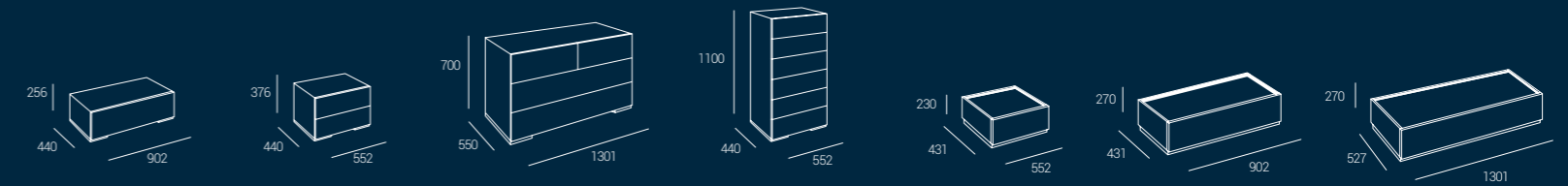

/ SUPER

/ SLASH

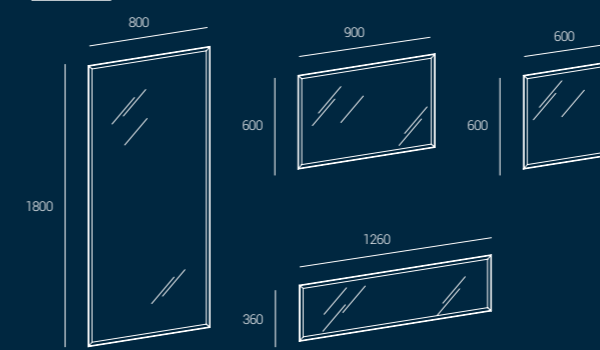

/ ISOTTA

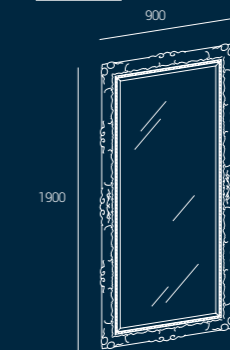

/ BOMBO

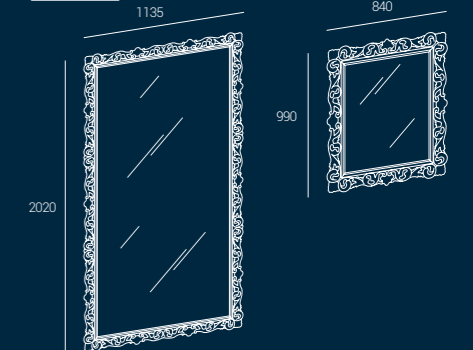

/ BREAK

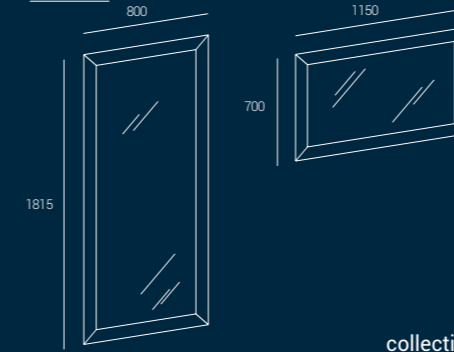

/ SIMPLY

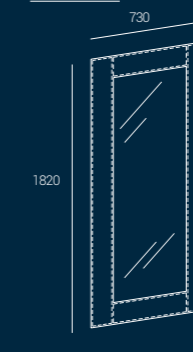

/ RECTA

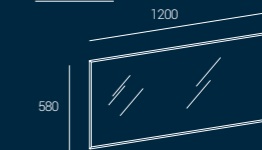

/ RADIUS

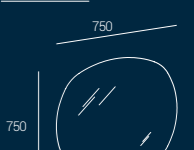

/ DROP



THANK YOU

ART DIRECTION

arch. Massimo Rosa

PHOTO

Step Photography

STYLING

Step Photography

GRAPHIC DESIGN

imagodesign

FOTOLITO E STAMPA

Grafiche Antiga
settembre 2016

